



**Pletscher + Co. AG**

Bois dans l'extérieur

- Poteaux/montants
- Bois ronds de palissade
- Clôtures en bois et accessoires
- Panneaux pare-vues et antibruits
- Bois/métal pour l'extérieur
- Clôtures et parois en alu/PVC
- Matériel grillages
- Treillis
- Grilles double fils/parois en pierre

# Liste de prix 2021



# Petit lexique spécial clôtures

## Clôture des palissades

La clôture des palissades est la clôture en bois la plus utilisée. De construction simple et robuste, cette clôture est une solution économique idéale.

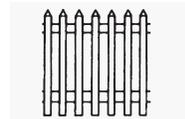

## Clôture extensible/en treillis

La clôture extensible/en treillis est la solution favorite des maisons monofamiliales et des lotissements. La configuration spéciale des palissades lui confère une esthétique aérée fort sympathique.



## Clôture à lattes

La clôture à lattes est belle d'aspect et permet de mettre en valeur de manière agréable et sympathique l'apparence soignée d'une propriété. D'une qualité sans faille, elle est garantie pour une longue durée de vie.

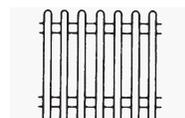

## Clôture de pré/clôture à lattes horizontales

La clôture de pré présente l'avantage d'être économique, robuste et adaptable à toutes les configurations de terrains. Ses applications sont variées. Le choix de la hauteur et du nombre de lattes horizontales est fonction des besoins.

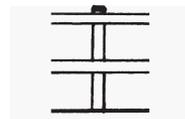

## Clôture pare-vue

Comme son nom l'indique, la clôture pare-vue apporte une protection optimale contre les regards indiscrets, le bruit et le vent. Ses applications sont diverses, elle peut être associée à des pergolas, carports, etc.

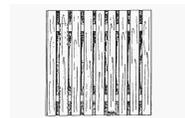

## Clôture métallique en treillis diagonal

La clôture métallique en treillis diagonal à maillage serré est une protection efficace pour les animaux de petite taille, et une sécurité pour tous bâtiments privés et industriels. Elle est également utilisée comme grillage pare-ballons pour les terrains de sport.

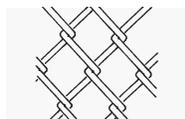

## Clôture en treillis à nœud

Le treillis à nœud est la solution idéale pour une clôture qui doit combiner protection et discrétion.



## Clôture des nattes des treillis en acier

La clôture des nattes des treillis en acier est le système idéal en matière de sécurité et de configuration. Des applications quasi illimitées et des couleurs variées pour des configurations personnalisées de caractère.



# Explications des signes

## origine - désignations des pays

CH: Suisse, AT: Autriche, BG: Bulgarie, BY: Bélarus, DE: Allemagne, EE: Estonie, FI: Finlande, FR: France, IT: Italie, PL: Pologne, SE: Suède

## Swiss Made

Les produits marqués avec Swiss Made sont produits dans notre propre production. D'avoir d'autres mesures sont possible pour ces articles.

## BS - Bois Suisse

N'importe quel bois issu des forêts suisses et transformé en Suisse peut obtenir le label «Bois Suisse» (BS).

Ce label rouge fait figure de passeport suisse pour l'une des seules matières premières issues de notre pays.

Tous nos produits de la ligne de bois carré en épicéa/sapin portent le label «Bois Suisse» (numéro d'enregistrement Lignum-30-0179).



# Poteaux/Montants

## Poteaux/Montants

• Poteaux en sapin imprégné verdâtre	Page 8	• Poteaux en sapin imprégnés brun	Page 13
• Poteaux en sapin naturel	Page 9	• Etais en sapin imprégnés brun	Page 13
• Poteaux en châtaignier naturel	Page 9	• Angle d'étais	Page 13
• Poteaux carrés naturel	Page 10	• Poteaux en mélèze/Etais en mélèze	Page 14
• Poteaux pour végétaux/mesurage naturel	Page 10	• Poteau de fond en mélèze / en chêne	Page 14
• Poteaux de bornage naturel	Page 10	• Poteaux en chêne / Etais en chêne	Page 15
• Tiges pour haricots	Page 10	• Patin d'étais	Page 15
• Tiges pour tomates	Page 11	• Poteaux en chêne coeur refendu	Page 16
• Bâtons de vigne naturel	Page 11	• Poteaux en chêne pour portes	Page 16
• Bâtons de vigne imprégné verdâtre	Page 11	• Montants en acier T normalisés	Page 17
• Bâtons d'arbre fruitier naturel	Page 11	• Montants en acier T	Page 17
• Bâtons d'arbre fruitier verdâtre	Page 12	• Raccords	Page 17
• Poteaux carrés en robinier/acacia	Page 12	• Montants en acier T pour portes	Page 18
• Poteaux en robinier/acacia	Page 12	• Suppléments pour montant en acier T	Page 18

# Bois ronds de palissade

## Bois ronds de palissade

• Bois ronds de palissades brun	Page 19	• Barres de glissement	Page 21
• Bois ronds de palissades verdâtre	Page 20	• Suppléments bois ronds	Page 21
• Barres d'obstacle	Page 20	• Etrier de glissement	Page 21
• Bois rond pergola/installation jeu	Page 21		

# Clôtures en bois/accessoires

## Clôtures en bois et accessoires des clôtures général

• Palissades demi-rondes	Page 22	• Porte normalisée pour clôture Davos	Page 36
• Suppléments palissades demi-rondes	Page 22	• Porte de palissade	Page 37
• Planches de serrure	Page 22	• Double porte de palissade	Page 37
• Lattes / Suppléments pour lattes	Page 23	• Porte de clôture treillis	Page 38
• Lattes en mélèze naturel	Page 24	• Double porte de clôture treillis	Page 38
• Traverses en mélèze naturelles	Page 24	• Porte à lattes	Page 38
• Lattes en robinier/acacia	Page 24	• Double porte à lattes	Page 39
• Lattes demi-rondes naturel	Page 24	• Porte à lattes en mélèze naturel	Page 39
• Lattes demi-rondes brun	Page 25	• Double porte à lattes en mélèze	Page 39
• Lattes demi-rondes verdâtre	Page 25	• Porte de clôture de pré	Page 40
• Traverses rectangulaires	Page 26	• Double porte à clôture de pré	Page 41
• Traverses carrés biseautés	Page 26	• Porte en bois avec treillis	Page 41
• Suppléments pour traverses	Page 26	• Double porte en bois avec treillis	Page 42
• Boulon à tête bombée	Page 27	• Porte de palissade avec cadre U	Page 42
• Traverses en acier	Page 27	• Double porte de palissade cadre U	Page 42
• Clôture croisée / Clôture de treillis	Page 27	• Porte à lattes avec cadre en U	Page 43
• Clôture de palissade	Page 28	• Double porte à lattes cadre en U	Page 43
• Clôture de palissade normalisée	Page 28	• Porte de levage	Page 44
• Clôture à lattes	Page 29	• Crochets de levage	Page 44
• Clôture à lattes Luzern / Zug	Page 29	• Suppléments pour portes	Page 43
• Clôture à lattes en mélèze naturel	Page 30	• Serrure pour portes en bois	Page 46
• Clôture à lattes Chur mélèze naturel	Page 30	• Loquet de porte de jardin/Loquet de levage	Page 46
• Clôture à lattes Toblach	Page 30	• Verrou profilé	Page 46
• Clôture à lattes Davos	Page 31	• Ferrures pour porte simples	Page 46
• Clôture de palissade traverses en U	Page 31	• Ferrures pour portes doubles	Page 46
• Clôture à lattes traverses en U	Page 31	• Bandes de porte	Page 47
• Suppléments pour clôtures en bois	Page 32	• Gonds réglables	Page 47
• Planches en épicea clôture d'enclos	Page 32	• Plaques à visser	Page 47
• Poteaux en épicea clôture d'enclos	Page 32	• Verrou de sol	Page 48
• Planches en mélèze clôture d'enclos	Page 32	• Douille de fond pour verrou	Page 48
• Poteaux en mélèze clôture d'enclos	Page 33	• Cale pour verrou	Page 48
• Poteaux en chêne clôture d'enclos	Page 33	• Ferme-porte automatique	Page 48
• Bois rond pour clôture bois ronds	Page 34	• Support de fixation pour demi-lattes	Page 48
• Poteaux pour clôtures en bois ronds	Page 34	• Angle de mur	Page 48
• Suppléments pour clôtures d'enclos	Page 34	• Fers de raccordement	Page 49
• Porte normalisée de palissade	Page 35	• Ferrure L	Page 49
• Porte normalisée clôture croisée	Page 35	• Support de clôture	Page 49
• Porte normalisée en lattes	Page 35	• Vis de machine	Page 49
• Porte normalisée pour clôture Chur	Page 36	• Boulons à tête traisée	Page 49

# Panneaux pare-vue et antibruits

## Panneaux pare-vue et antibruits

• Encadrement de container	Page 50	• Vitrier pour panneau en madriers	Page 57
• Montants pour encadrement container	Page 50	• Paroi pare-vue en bois demi-ronds	Page 57
• Paroi pare-vue avec chevauchement	Page 51	• Montant en T pour paroi pare-vue	Page 58
• Paroi pare-vue alternée vertical	Page 52	• Montant en mélèze pour pare-vue	Page 58
• Paroi pare-vue alternée en mélèze.	Page 53	• Poteaux pour pare-vue en madriers	Page 58
• Paroi pare-vue alternée horizontal	Page 53	• Montant en U pare-vue en madriers	Page 58
• Paroi pare-vue en losange	Page 54	• Porte de paroi pare-vue	Page 59
• Pare-vue avec planches feuillurées	Page 54	• Suppléments pour porte de pare-vue	Page 59
• Pare-vue avec planches feuillurées	Page 54	• Montants en T pour porte pare-vue	Page 59
• Paroi pare-vue horizontal en mélèze	Page 55	• Montant pour porte pare-vue	Page 59
• Latte en mélèze naturel	Page 55	• Paroi antibruit type 28	Page 60
• Boulon à tête bombée	Page 55	• Paroi antibruit type 34	Page 61
• Montant panneau mélèze horizontal	Page 55	• Variantes de parois antibruits	Page 62
• Paroi pare-vue en madriers 8,2	Page 56	• Poteaux pour paroi antibruits	Page 63
• Madriers pour paroi parev-ue	Page 56	• Filière supérieur en mélèze	Page 63
• Latte verticale pare-vue madriers	Page 56		

# Bois/métal pour l'extérieur

## Produits en bois et métal pour l'extérieur

• Plancher en sapin	Page 64	• Bac potager	Page 68
• Plancher en pin	Page 64	• Couverture pour bac potager	Page 68
• Plancher en mélèze	Page 64	• Hampe inclus accessoires	Page 68
• Traverses en bois de chêne	Page 64	• Composteur stable	Page 69
• Planche pour main courante	Page 65	• Mobilier de jardin	Page 69
• Tasseau d'écartement main courante	Page 65	• Support de balançoire privé	Page 70
• Main courante profil F	Page 65	• Support de balançoire publics	Page 70
• Appui pour main courante	Page 65	• Support de balançoire	Page 70
• Planches de socle	Page 66	• Balançoire avec nid	Page 71
• Planches pare-vue	Page 66	• Bascule	Page 71
• Planches pare-vue en mélèze	Page 66	• Bac à sable en mélèze naturel	Page 71
• Jardinières hexagonales mélèze	Page 67	• Extensions/compléments balançoire	Page 72
• Jardinières en mélèze brunes	Page 67	• Accessoires pour jeux	Page 72
• Jardinières en mélèze naturelles	Page 67	• Croqui support de balançoire	Page 73

# Clôtures et parois en alu/PVC

## Clôtures en aluminium et PVC, parois PVC

• Profilé en PVC	Page 74	• Double porte à lattes en PVC cadre acier	Page 78
• Accessoires pour profilé en PVC	Page 74	• Suppléments pour portes en PVC	Page 78
• Traverses en PVC	Page 74	• Pare-vue en PVC avec chevauchement	Page 79
• Lattes en PVC	Page 75	• Pare-vue en PVC alternée	Page 79
• Suppléments pour lattes/montants en PVC	Page 75	• Poteaux pour pare-vue en PVC	Page 79
• Montants en PVC	Page 75	• Paroi profil de remplissage en PVC	Page 80
• Accessoires pour montants en PVC	Page 75	• Montant paroi profil de remplissage	Page 80
• Clôture en PVC	Page 76	• Renforcement pour montant	Page 80
• Clôture en PVC normalisée	Page 76	• Ancre cheville pour montant	Page 80
• Clôture en PVC avec traverses en acier U	Page 76	• Lattes en aluminium	Page 81
• Suppléments pour clôtures en PVC	Page 77	• Clôture à lattes en aluminium	Page 81
• Porte à lattes simple en PVC	Page 77	• Poteaux clôture en alu	Page 81
• Ferrures pour porte simple en PVC	Page 77	• Portail à lattes en aluminium	Page 82
• Porte à lattes en PVC	Page 77	• Porte double à lattes en aluminium	Page 82
• Porte à lattes en PVC cadre acier	Page 78	• Suppléments pour portes en alu	Page 82

# Matériel grillages

## Matériel grillages

• Montants tubulaires galvanisés	Page 83	• Pointes d'étau aluminium	Page 87
• Traverse tubulaire horizontale	Page 83	• Pointes de traverses aluminium	Page 87
• Etais tubulaires galvanisés à chaud	Page 84	• Boucles métalliques	Page 87
• Montant tubulaires avec semelle	Page 84	• Porte tubulaire	Page 88
• Etais tubulaires avec semelle	Page 85	• Porte tubulaire à deux vantaux	Page 88
• Montants tubulaires revêtus vert	Page 85	• Porte tubulaire laquée vert	Page 89
• Etais tubulaires revêtus vert	Page 86	• Porte tubulaire deux vantaux vert	Page 89
• Suppléments montant/étau tubulaire	Page 86	• Suppléments pour portes tubulaires	Page 89
• Chapeaux tubulaires aluminium	Page 87	• Porte de levage galvanisée à chaud	Page 89

# Treillis

## Treillis

• Treillis diagonal Galfan	Page 90	• Treillis à noeud Ursus Bezinal fort	Page 93
• Treillis diagonal vert	Page 91	• Treillis à noeud Ursus léger	Page 93
• Treillis diagonal noir	Page 91	• Treillis à noeud Ursus AS	Page 93
• Treillis en fil métallique diagonal	Page 92	• Suppléments pour treillis	Page 93
• Accessoires pour treillis diagonale	Page 92		

# Grilles double fils/paroi en pierre

## Grilles de clôture à double fils/paroi en pierre

• Nattes à double barre fort	Page 94	• Élément d'élargissement	Page 95
• Poteaux nattes à doubles barre	Page 94	• Support pour plantes grimpantes	Page 96
• Bandes de protections du visage	Page 94	• Colonne murale montage terreux	Page 96
• Porte pour nattes à doubles barre	Page 95	• Colonne murale avec semelle	Page 96
• Élément de base	Page 95	• Accessoires pour parroi en pierre	Page 96

# Index des mots-clés

## A

- Accessoires pour jeux
- Accessoires pour montants en PVC
- Accessoires pour paroi en pierre
- Accessoires pour profilé en PVC
- Accessoires pour treillis diagonale
- Ancre cheville pour montants
- Angle de mur
- Angle d'étai
- Appui pour main courante

## B

- Bac à sable en mélèze naturel
- Bac potager
- Balançoire avec nid
- Bandes de porte
- Bandes de protections du visage
- Barres de glissement
- Barres d'obstacle
- Bascule
- Bâtons d'arbre fruitier naturel
- Bâtons d'arbre fruitier verdâtre
- Bâtons de vigne imprégné verdâtre
- Bâtons de vigne naturel
- Bois rond pergola/installation jeu
- Bois rond pour clôture bois ronds
- Bois ronds de palissades brun
- Bois ronds de palissades verdâtre
- Boucles métalliques
- Boulon à tête bombée

## C

- Cale pour verrou
- Chapeaux tubulaires aluminium
- Clôture à lattes
- Clôture à lattes Davos
- Clôture à lattes en aluminium
- Clôture à lattes en mélèze naturel
- Clôture à lattes Luzern
- Clôture à lattes Toblach
- Clôture à lattes traverses en U
- Clôture à lattes Zug
- Clôture croisée
- Clôture de palissade
- Clôture de palissade normalisée
- Clôture de palissade traverses en U
- Clôture de treillis
- Clôture en PVC
- Clôture en PVC normalisée
- Clôture en PVC traverses en acier U
- Clôture lattes Chur mélèze naturel
- Colonne murale avec semelle
- Colonne murale montage terreux
- Composteur stable
- Couverture pour bac potager
- Crochets de levage
- Croqui support de balançoire

## D

- Double porte à clôture de pré
- Double porte à lattes
- Double porte à lattes cadre en U
- Double porte à lattes Davos
- Double porte à lattes en mélèze
- Double porte à lattes en PVC cadre acier
- Double porte de clôture treillis
- Double porte de palissade
- Double porte de palissade cadre U

- Page 72
- Page 75
- Page 96
- Page 74
- Page 92
- Page 80
- Page 48
- Page 13
- Page 66

- Page 71
- Page 68
- Page 71
- Page 47
- Page 94
- Page 21
- Page 20
- Page 71
- Page 11
- Page 12
- Page 11
- Page 11
- Page 21
- Page 34
- Page 19
- Page 20
- Page 87

Pages 27, 55

- Page 48
- Page 87
- Page 29
- Page 31
- Page 81
- Page 30
- Page 29
- Page 30
- Page 31
- Page 29
- Page 27
- Page 28
- Page 28
- Page 31
- Page 27
- Page 76
- Page 76
- Page 76
- Page 30
- Page 96
- Page 96
- Page 69
- Page 68
- Page 44
- Page 73

- Page 40
- Page 39
- Page 43
- Page 40
- Page 39
- Page 78
- Page 38
- Page 37
- Page 42

## E

- Élément de base
- Élément d'élargissement
- Encadrement de container
- Etais en chêne
- Etais en mélèze
- Etais en sapin imprégnés brun
- Etais tubulaires avec semelle
- Etais tubulaires galvanisés à chaud
- Etais tubulaires revêtus vert
- Etrier de glissement
- Extensions/compléments balançoire

- Page 95
- Page 95
- Page 50
- Page 15
- Page 14
- Page 13
- Page 85
- Page 84
- Page 86
- Page 21
- Page 72

## F

- Ferme-porte automatique
- Ferrure L
- Ferrures pour portes doubles
- Ferrures pour porte simple en PVC
- Ferrures pour portes simples
- Fers de raccordement
- Filière supérieur en mélèze

- Page 48
- Page 49
- Page 46
- Page 77
- Page 46
- Page 49
- Page 63

## G

- Gonds réglables

- Page 47

## H

- Hampe inclus accessoires

- Page 68

## J

- Jardinières en mélèze brunes
- Jardinières en mélèze naturelles
- Jardinières hexagonales mélèze

- Page 67
- Page 67
- Page 67

## L

- Latte en mélèze naturel
- Lattes
- Lattes demi-rondes naturel
- Lattes demi-rondes brun / verdâtre
- Lattes en robinier/acacia
- Lattes en aluminium
- Lattes en mélèze naturel
- Lattes en PVC
- Latte verticale pare-vue madriers
- Loquet de levage
- Loquet de porte de jardin

- Page 55
- Page 23
- Page 24
- Page 25
- Page 24
- Page 81
- Page 24
- Page 75
- Page 56
- Page 46
- Page 46

## M

- Madriers pour paroi pare-vue
- Main courante profil F
- Mobilier de jardin
- Montant en mélèze pour pare-vue
- Montant en T pour paroi pare-vue
- Montant en U pare-vue en madriers
- Montant panneau mélèze horiz.
- Montant pour porte pare-vue
- Montants en acier T
- Montants en acier T normalisés
- Montants en acier T pour portes
- Montants en PVC
- Montants en T pour porte pare-vue
- Montants pour encadrement container
- Montants pour paroi profil remplissage
- Montants tubulaires galvanisés
- Montants tubulaires revêtus vert
- Montant tubulaires avec semelle

- Page 56
- Page 65
- Page 69
- Page 59
- Page 59
- Page 59
- Page 55
- Page 59
- Page 17
- Page 17
- Page 18
- Page 75
- Page 59
- Page 50
- Page 80
- Page 83
- Page 85
- Page 84

## N

- Nattes à double barre fort

- Page 94

# Index des mots-clés

## P

• Palissades demi-rondes	Page 22
• Pare-vue avec planches feuilleurées	Page 54
• Pare-vue en PVC alternée	Page 79
• Pare-vue en PVC avec chevauchement	Page 79
• Paroi antibruit type 28	Page 60
• Paroi antibruit type 34	Page 61
• Paroi pare-vue alternée en mélèze	Page 53
• Paroi pare-vue alternée horizontal	Page 53
• Paroi pare-vue alternée vertical	Page 52
• Paroi pare-vue avec chevauchement	Page 51
• Paroi pare-vue en madriers 8,2	Page 56
• Paroi pare-vue en bois demi-ronds	Page 57
• Paroi pare-vue en losange	Page 54
• Paroi pare-vue horiz. en mélèze	Page 55
• Paroi profil de remplissage en PVC	Page 80
• Patin d'étai	Page 15
• Planche pour main courante	Page 65
• Plancher en mélèze / pin	Page 64
• Plancher en sapin	Page 64
• Planches de serrure	Page 22
• Planches de socle	Page 66
• Planches en épicéa clôt. d'enclos	Page 32
• Planches en mélèze clôt. d'enclos	Page 32
• Planches pare-vue	Page 66
• Planches pare-vue en mélèze	Page 66
• Plaques à visser	Page 47
• Pointes d'étai aluminium	Page 87
• Pointes de traverses aluminium	Page 87
• Portail à lattes en aluminium	Page 82
• Porte à lattes	Page 38
• Porte à lattes avec cadre en U	Page 43
• Porte à lattes Davos	Page 40
• Porte à lattes en mélèze naturel	Page 39
• Porte à lattes en PVC	Page 77
• Porte à lattes en PVC cadre acier	Page 78
• Porte à lattes simple en PVC	Page 77
• Porte de clôture de pré	Page 40
• Porte de clôture treillis	Page 38
• Porte de levage	Page 44
• Porte de levage galvanisée à chaud	Page 89
• Porte de palissade	Page 37
• Porte de palissade avec cadre U	Page 42
• Porte de paroi pare-vue	Page 59
• Porte double à lattes en aluminium	Page 82
• Porte en bois avec treillis	Page 41
• Porte normalisée avec treillis	Page 36
• Porte normalisée clôture croisée	Page 35
• Porte normalisée de palissade	Page 35
• Porte normalisée en lattes	Page 35
• Porte normalisée pour clôture Chur	Page 35
• Porte normalisée pour clôture Davos	Page 36
• Porte pour nattes à doubles barre	Page 95
• Porte tubulaire	Page 88
• Porte tubulaire à deux vantaux	Page 88
• Porte tubulaire deux vantaux vert	Page 89
• Porte tubulaire laquée vert	Page 89
• Poteau de fond en mélèze / en chêne	Page 14
• Poteaux carrés naturel	Page 10
• Poteaux clôture en alu	Page 81
• Poteaux de bornage naturel	Page 10
• Poteaux carrés en robinier/acacia	Page 12
• Poteaux en robinier/acacia	Page 12
• Poteaux en châtaignier naturel	Page 9
• Poteaux en chêne	Page 15
• Poteaux en chêne clôture d'enclos	Page 33
• Poteaux en chêne coeur refendu	Page 16
• Poteaux en chêne pour portes	Page 16

• Poteaux en épicéa clôture d'enclos	Page 32
• Poteaux en mélèze	Page 14
• Poteaux en mélèze clôture d'enclos	Page 33
• Poteaux en sapin imprégnés brun	Page 13
• Poteaux en sapin imprégné verdâtre	Page 8
• Poteaux en sapin naturel	Page 9
• Poteaux nattes à doubles barre	Page 94
• Poteaux pour clôtures en bois ronds	Page 34
• Poteaux pour pare-vue en madriers	Page 58
• Poteaux pour pare-vue en PVC	Page 79
• Poteaux pour paroi antibruits	Page 63
• Poteaux pour végétaux/mesurage naturel	Page 10
• Profilé en PVC	Page 74

## R

• Raccords	Page 17
• Renforcement pour montants	Page 80

## S

• Serrure pour portes en bois	Page 46
• Suppléments bois ronds	Page 21
• Suppléments montant/étai tubulaire	Page 86
• Suppléments palissades demi-rondes	Page 22
• Suppléments pour clôtures d'enclos	Page 34
• Suppléments pour clôtures en bois	Page 32
• Suppléments pour clôtures en PVC	Page 77
• Suppléments pour lattes	Page 23
• Suppléments pour lattes/montants en PVC	Page 75
• Suppléments pour montant en acier T	Page 18
• Suppléments pour porte de pare-vue	Page 59
• Suppléments pour portes	Page 44
• Suppléments pour portes en alu	Page 82
• Suppléments pour portes en PVC	Page 78
• Suppléments pour portes tubulaires	Page 89
• Suppléments pour traverses	Page 26
• Suppléments pour treillis	Page 93
• Support de balançoire	Page 70
• Support de balançoire privé	Page 70
• Support de balançoire publics	Page 70
• Support de fixation pour demi-lattes	Page 48
• Support de clôture	Page 49
• Support pour plantes grimpanes	Page 96

## T

• Tasseau d'écartement main courante	Page 65
• Tiges pour haricots	Page 10
• Tiges pour tomates	Page 11
• Traverses carrés biseautés	Page 26
• Traverses en acier	Page 27
• Traverses en mélèze naturelles	Page 24
• Traverses en bois de chêne	Page 64
• Traverses en PVC	Page 74
• Traverses rectangulaires	Page 26
• Traverses tubulaires horizontales	Page 83
• Treillis à noeud Ursus AS	Page 93
• Treillis à noeud Ursus Bezinal fort	Page 93
• Treillis à noeud Ursus léger	Page 93
• Treillis diagonal Galfan	Page 90
• Treillis diagonal noir	Page 91
• Treillis diagonal vert	Page 91
• Treillis en fil métallique diagonal	Page 92

## V

• Variantes de parois antibruits	Page 62
• Verrou de sol	Page 48
• Verrou profilé	Page 46
• Vis de machine	Page 49
• Vitrier pour panneau en madriers	Page 57

# Poteaux/Montants

## Poteaux en sapin imprégné verdâtre

### Descriptif:

- fraisé cylindrique, chanfreiné, pointu, à partir de  $\varnothing$  7 cm perforé
- épicéa commun, imprégné sous pression et sous vide, couleur verdâtre

### Origine du bois:

CH/DE/EE/BY Swiss Made

### Informations générales:

- seulement paquets entiers livrable
- autre dimension possible

### Délai de livraison:

- articles imprimés gras en stock
- si pas en stock, délai env. 3 semaines

Réf. article	Dimension	Unité V.	Unité pal.	Remarque	Prix/pce.
7611097201015	$\varnothing$ 3.0xLo100 cm	25	875	non chanfreiné	3.10
7611097001097	$\varnothing$ 3.0xLo125 cm	25	875		3.40
7611097001103	$\varnothing$ 3.0xLo150 cm	25	875		3.85
7611097001110	$\varnothing$ 3.4xLo175 cm	25	750		4.85
7611097001127	$\varnothing$ 3.4xLo200 cm	25	750		5.35
7611097203514	$\varnothing$ 3.4xLo225 cm	25	750		6.00
7611097001073	$\varnothing$ 4.0xLo125 cm	20	480		4.35
7611097001080	$\varnothing$ 4.0xLo150 cm	20	480		4.65
7611097001066	$\varnothing$ 4.0xLo250 cm	10	480		7.60
7611097001134	$\varnothing$ 4.5xLo175 cm	10	350		6.20
7611097001141	$\varnothing$ 4.5xLo200 cm	10	350		7.10
7611097003060	$\varnothing$ 4.5xLo225 cm	10	350		7.95
7611097221013	$\varnothing$ 5.5xLo100 cm	10	300		5.50
7611097001417	$\varnothing$ 5.5xLo125 cm	10	300		6.05
7611097001424	$\varnothing$ 5.5xLo150 cm	10	300		6.70
7611097001431	$\varnothing$ 5.5xLo175 cm	5	315		7.35
7611097001288	$\varnothing$ 5.5xLo200 cm	5	315		7.70
7611097001455	$\varnothing$ 5.5xLo225 cm	5	315		9.00
7611097001226	$\varnothing$ 5.5xLo250 cm	5	315		10.10
7611097231012	$\varnothing$ 7.0xLo100 cm	5	175		6.80
7611097001271	$\varnothing$ 7.0xLo125 cm	5	175		7.80
7611097001196	$\varnothing$ 7.0xLo150 cm	5	175		8.90
7611097001165	$\varnothing$ 7.0xLo175 cm	5	175		10.10
7611097001172	$\varnothing$ 7.0xLo200 cm	5	175		11.55
7611097001240	$\varnothing$ 7.0xLo225 cm	5	175		13.05
7611097001257	$\varnothing$ 7.0xLo250 cm	1	200	prod. fruitière et viticole	13.95
7611097234518	$\varnothing$ 7.0xLo275 cm	1	200		15.15
7611097001301	$\varnothing$ 7.0xLo300 cm	1	200		16.70
7611097236017	$\varnothing$ 7.0xLo350 cm	1	200		20.20
7611097237014	$\varnothing$ 7.0xLo400 cm	1	200		22.50
7611097241516	$\varnothing$ 8.5xLo125 cm	1	142		9.30
7611097242018	$\varnothing$ 8.5xLo150 cm	1	142		11.15
7611097242513	$\varnothing$ 8.5xLo175 cm	1	142		12.65
7611097243015	$\varnothing$ 8.5xLo200 cm	1	142	prod. fruitière et viticole	14.10
7611097243510	$\varnothing$ 8.5xLo225 cm	1	142	prod. fruitière et viticole	15.90
7611097244012	$\varnothing$ 8.5xLo250 cm	1	142	prod. fruitière et viticole	18.40
7611097244517	$\varnothing$ 8.5xLo275 cm	1	142	prod. fruitière et viticole	20.35
7611097001349	$\varnothing$ 8.5xLo300 cm	1	142		24.20
7611097246016	$\varnothing$ 8.5xLo350 cm	1	142		27.25
7611097247013	$\varnothing$ 8.5xLo400 cm	1	142		30.55
7611097251515	$\varnothing$ 10.0xLo125 cm	1	89		10.90
7611097252017	$\varnothing$ 10.0xLo150 cm	1	89		12.95
7611097252512	$\varnothing$ 10.0xLo175 cm	1	89		15.30
7611097253014	$\varnothing$ 10.0xLo200 cm	1	89		18.00
7611097253519	$\varnothing$ 10.0xLo225 cm	1	89		20.45
7611097254011	$\varnothing$ 10.0xLo250 cm	1	89		23.90
7611097254516	$\varnothing$ 10.0xLo275 cm	1	89	prod. fruitière et viticole	26.00
7611097255018	$\varnothing$ 10.0xLo300 cm	1	89	prod. fruitière et viticole	29.40
7611097257012	$\varnothing$ 10.0xLo400 cm	1	89		41.10
7611097258019	$\varnothing$ 10.0xLo450 cm	1	89		50.00
7611097262511	$\varnothing$ 12.0xLo175 cm	1	63		20.95
7611097263013	$\varnothing$ 12.0xLo200 cm	1	63		24.10
7611097263518	$\varnothing$ 12.0xLo225 cm	1	63		27.15
7611097264010	$\varnothing$ 12.0xLo250 cm	1	63		29.35



# Poteaux/Montants

## Poteaux en sapin naturel

### Descriptif:

- fraisé cylindrique, chanfreiné, pointu, à partir de ø 7 cm perforé
- épicea commun, naturel

### Origine du bois:

CH/DE/EE/BY Swiss Made

### Informations générales:

- seulement paquets entiers livrable
- autre dimension possible

### Délai de livraison:

- articles imprimés gras en stock
- si pas en stock, délai env. 2 semaines

Réf. article	Dimension	Unité V.	Unité pal.	Prix/pce.
7611097201022	ø 3.0xLo100 cm	25	875	2.85
7611097003015	ø 3.0xLo125 cm	25	875	3.10
7611097003022	ø 3.0xLo150 cm	25	875	3.45
7611097003039	ø 3.4xLo175 cm	25	750	4.35
7611097003046	ø 3.4xLo200 cm	25	750	4.85
7611097203521	ø 3.4xLo225 cm	25	750	5.35
7611097211526	ø 4.0xLo125 cm	20	480	4.00
7611097212028	ø 4.0xLo150 cm	20	480	4.25
7611097214022	ø 4.0xLo250 cm	10	480	6.85
7611097212523	ø 4.5xLo175 cm	10	350	5.65
7611097213025	ø 4.5xLo200 cm	10	350	6.35
7611097213520	ø 4.5xLo225 cm	10	350	7.10
7611097221020	ø 5.5xLo100 cm	10	300	4.90
7611097221525	ø 5.5xLo125 cm	10	300	5.20
7611097222027	ø 5.5xLo150 cm	10	300	5.70
7611097222522	ø 5.5xLo175 cm	5	315	6.15
7611097223024	ø 5.5xLo200 cm	5	315	6.55
7611097223529	ø 5.5xLo225 cm	5	315	7.70
7611097224021	ø 5.5xLo250 cm	5	315	8.70
7611097231029	ø 7.0xLo100 cm	5	175	5.75
7611097231524	ø 7.0xLo125 cm	5	175	6.70
7611097232026	ø 7.0xLo150 cm	5	175	7.55
7611097232521	ø 7.0xLo175 cm	5	175	8.70
7611097233023	ø 7.0xLo200 cm	5	175	9.80
7611097233528	ø 7.0xLo225 cm	5	175	11.10
7611097234020	ø 7.0xLo250 cm	1	200	11.90
7611097234525	ø 7.0xLo275 cm	1	200	12.85
7611097235027	ø 7.0xLo300 cm	1	200	14.20
7611097236024	ø 7.0xLo350 cm	1	200	17.20
7611097237021	ø 7.0xLo400 cm	1	200	19.15
7611097243022	ø 8.5xLo200 cm	1	142	12.00
7611097243527	ø 8.5xLo225 cm	1	142	13.50
7611097244029	ø 8.5xLo250 cm	1	142	15.50
7611097244524	ø 8.5xLo275 cm	1	142	17.35
7611097245026	ø 8.5xLo300 cm	1	142	20.45
7611097246023	ø 8.5xLo350 cm	1	142	23.25
7611097247020	ø 8.5xLo400 cm	1	142	25.90
7611097254028	ø10.0xLo250 cm	1	89	20.25
7611097254523	ø10.0xLo275 cm	1	89	22.15
7611097255025	ø10.0xLo300 cm	1	89	25.00
7611097257029	ø10.0xLo400 cm	1	89	34.95



## Poteaux en châtaignier naturel

### Descriptif:

- écorcé, pointu d'un côté
- châtaignier, naturel
- longue durée de vie

### Origine du bois:

FR

### Délai de livraison:

- articles imprimés gras en stock
- si pas en stock, délai env. 3 semaines

Réf. article	Dimension	Prix/pce.
7611097789018	ø4-8xLo150 cm	9.90
7611097789049	ø4-8xLo175 cm	12.90
7611097789025	ø7-11xLo200 cm	15.50
7611097789032	ø7-11xLo250 cm	22.50



# Poteaux carrés naturel

## Descriptif:

- coeur refendu, sciés, pointu d'un côté
- épicea commun, naturel

## Informations générales:

- seulement paquets entiers livrable
- autre dimension possible

## Origine du bois:

CH (BS Lignum-30-0179) Swiss Made

## Délai de livraison:

- articles imprimés gras en stock
- si pas en stock, délai env. 2 semaines

Réf. article	Dimension	Unité pal.	Remarque	Prix/pce.
7611097209073	5/ 5xLo 50 cm	200		3.20
7611097209172	5/ 5xLo 75 cm	200		3.80
7611097209271	5/ 5xLo100 cm	200		4.45
7611097209370	5/ 5xLo125 cm	200		5.50
7611097209677	5/ 5xLo150 cm	200		6.75
7611097209776	8/ 8xLo150 cm	100	chanfreiné	15.00
7611097209875	8/ 8xLo175 cm	100	chanfreiné	17.05



# Poteaux pour végétaux/de mesurage

## Descriptif:

- écorcé ou fraisé, pointu, légèrement gris
- épicea commun, naturel

## Informations générales:

- seulement paquets entiers livrable
- autre dimension possible

## Origine du bois:

CH/DE/EE/BY

## Délai de livraison:

- env. 2-3 semaines

Réf. article	Dimension	Unité V.	Unité pal.	Prix/pce.
7611097210024	ø4-6xLo 30 cm	10	300	1.70
7611097210123	ø4-6xLo 50 cm	10	300	2.45
7611097210222	ø4-6xLo 75 cm	10	300	2.65
7611097210925	ø4-6xLo100 cm	10	300	2.90
7611097211427	ø4-6xLo125 cm	10	300	3.10



# Poteaux de bornage naturel

## Descriptif:

- équarri, raboté, pointu
- épicea commun, naturel

## Informations générales:

- seulement paquets entiers livrable
- autre dimension possible

## Origine du bois:

CH (BS Lignum-30-0179) Swiss Made

## Délai de livraison:

- articles imprimés gras en stock
- si pas en stock, délai env. 2 semaines

Réf. article	Dimension	Unité V.	Prix/pce.
7611097200124	6/2.6xLo60 cm	25	3.10
7611097200223	6/2.6xLo70 cm	25	3.40
7611097200322	6/2.6xLo80 cm	25	3.60



# Tiges pour haricots

## Descriptif:

- brut, pointu
- épicea commun, naturel

## Informations générales:

- seulement paquets entiers livrable
- autre dimension possible

## Origine du bois:

CH/DE Swiss Made

## Délai de livraison:

- articles imprimés gras en stock
- si pas en stock, délai env. 2 semaines

Réf. article	Dimension	Unité V.	Prix/pce.
7611097209578	Lo275 cm	10	5.05



# Poteaux/Montants

## Tiges pour tomates

**Descriptif:**

- scié, chanfreiné, pointu
- épicea commun, naturel

**Origine du bois:**

CH/DE Swiss Made

**Informations générales:**

- seulement paquets entiers livrable
- autre dimension possible

**Délai de livraison:**

- articles imprimés gras en stock
- si pas en stock, délai env. 2 semaines

Réf. article	Dimension	Unité V.	Prix/pce.
7611097209974	3/3xLo150 cm	25	3.30

## Bâtons de vigne naturel

**Descriptif:**

- qualité A, scié, 3 arêtes, côtes avant et longitudinaux chanfreinés, pointu
- épicea commun, naturel

**Origine du bois:**

CH/DE//EE/BY Swiss Made

**Informations générales:**

- seulement paquets entiers livrable
- autre dimension possible

**Délai de livraison:**

- articles imprimés gras en stock
- si pas en stock, délai env. 2-3 semaines

Réf. article	Dimension	Unité V.	Unité pal.	Remarque	Prix/pce.
7611097281529	U11-12xLo125 cm	20	700	en bois rond ø7.0 cm	3.00
7611097282021	U14-15xLo150 cm	20	600	en bois rond ø8.5 cm	3.55
7611097282526	U14-15xLo175 cm	20	600	en bois rond ø8.5 cm	4.00
7611097283028	U14-15xLo200 cm	20	600	en bois rond ø8.5 cm	4.30
7611097283523	U14-15xLo225 cm	20	600	en bois rond ø8.5 cm	4.85

## Bâtons de vigne imprégné verdâtre

**Descriptif:**

- qualité A, scié, 3 arêtes, côtés avant et longitudinaux chanfreinés, pointu
- épicea commun, imprégné sous pression et sous vide, couleur verdâtre

**Origine du bois:**

CH/DE/EE/BY Swiss Made

**Informations générales:**

- seulement paquets entiers livrable
- autre dimension possible

**Délai de livraison:**

- articles imprimés gras en stock
- si pas en stock, délai env. 4 semaines

Réf. article	Dimension	Unité V.	Unité pal.	Remarque	Prix/pce.
7611097281512	U11-12xLo125 cm	20	700	en bois rond ø7.0 cm	3.25
7611097282014	U14-15xLo150 cm	20	600	en bois rond ø8.5 cm	4.00
7611097282519	U14-15xLo175 cm	20	600	en bois rond ø8.5 cm	4.35
7611097283011	U14-15xLo200 cm	20	600	en bois rond ø8.5 cm	4.75
7611097283516	U14-15xLo225 cm	20	600	en bois rond ø8.5 cm	5.40

## Bâtons d'arbre fruitier naturel

**Descriptif:**

- qualité A, scié, 3 arêtes, côtés avant et longitudinaux chanfreinés, pointu
- épicea commun, naturel

**Origine du bois:**

CH/DE/EE/BY Swiss Made

**Informations générales:**

- seulement paquets entiers livrable
- autre dimension possible

**Délai de livraison:**

- articles imprimés gras en stock
- si pas en stock, délai env. 2 semaines

Réf. article	Dimension	Unité V.	Unité pal.	Remarque	Prix/pce.
7611097284025	U16-17xLo250 cm	10	400	en bois rond ø10.0 cm	6.45
7611097284520	U16-17xLo275 cm	10	400	en bois rond ø10.0 cm	7.40
7611097285022	U16-17xLo300 cm	10	400	en bois rond ø10.0 cm	8.30



# Poteaux/Montants

## Bâtons d'arbre fruitier verdâtre

### Descriptif:

- qualité A, scié, 3 arêtes, côtés avant et longitudinal chanfreinés, pointu
- épicéa commun, imprégné sous pression et sous vide, couleur verdâtre

### Origine du bois:

CH/DE/EE/BY Swiss Made

### Informations générales:

- seulement paquets entiers livrable
- autre dimension possible

### Délai de livraison:

- articles imprimés gras en stock
- si pas en stock, délai env. 4 semaines



Réf. article	Dimension	Unité V.	Unité pal.	Remarque	Prix/pce.
7611097284018	U16-17xLo250 cm	10	400	en bois rond ø10.0 cm	7.40
7611097284513	U16-17xLo275 cm	10	400	en bois rond ø10.0 cm	8.25
7611097285015	U16-17xLo300 cm	10	400	en bois rond ø10.0 cm	9.35

## Poteaux carrés en robinier/acacia

### Descriptif:

- scié, pointu, coupé
- robinier/acacia/robinier, naturel
- longue durée de vie

### Origine du bois:

BG

### Informations générales:

- fibres du bois tordans, pousseance sauvage, bois tend vers fissures et distorsions

### Délai de livraison:

- articles imprimés gras en stock
- si pas en stock, délai env. 3 semaines



Réf. article	Dimension	Prix/pce.
7611097782002	5/ 5xL60 cm imprégné brun	5.50
7611097782019	5/ 5xL80 cm imprégné brun	7.40
7611097782026	6/ 6xL100 cm imprégné brun	12.60
7611097783009	6/ 6xLo150 cm	9.30
7611097783221	6/ 6xLo175 cm	10.90
7611097783023	6/ 6xLo200 cm	12.40
7611097782422	8/10xLo150 cm	22.70
7611097782521	8/10xLo175 cm	25.40
7611097783122	8/10xLo200 cm	27.50
7611097784020	8/10xLo250 cm	36.40
7611097788820	10/10xLo200 cm	34.40
7611097788929	10/10xLo250 cm	45.40

## Poteaux en robinier/acacia

### Descriptif:

- écorcé, pointu
- robinier/acacia/robinier, naturel

### Origine du bois:

BG

### Informations générales:

- fibres du bois tordans, pousseance sauvage, bois tend vers fissures et distorsions

### Délai de livraison:

- articles imprimés gras en stock
- si pas en stock, délai env. 3 semaines



Réf. article	Dimension	Prix/pce.
7611097781029	ø4-8xL150 cm	8.60
7611097781128	ø4-8xL175 cm	9.80
7611097781227	ø7-11xL200 cm	12.80
7611097781326	ø7-11xL250 cm	27.50
7611097780226	scié rond, jusqu'à épaissem.stock ø7-11xL200 cm	22.20

# Poteaux/Montants

## Poteaux en sapin imprégnés brun

### Descriptif:

- fraisé cylindrique, pointu, perforé, chanfreiné en haut
- épicéa commun, imprégné sous pression et sous vide, couleur brune

### Origine du bois:

CH/DE/EE/BY Swiss Made

### Informations générales:

- autre dimension possible
- réduction si naturel: -20% sur les prix

### Délai de livraison:

- articles imprimés gras en stock
- si pas en stock, délai env. 3 semaines

Réf. article	Dimension	Unité pal.	Prix/pce.
7611097002001	ø 8.5xLo100 cm	142	8.80
7611097002018	ø 8.5xLo125 cm	142	9.70
7611097002025	ø 8.5xLo150 cm	142	11.65
7611097002032	ø 8.5xLo175 cm	142	13.30
7611097002247	ø 8.5xLo190 cm	142	14.40
7611097003107	ø 8.5xLo200 cm	142	14.95
7611097003114	ø 8.5xLo225 cm	142	16.90
7611097003121	ø 8.5xLo250 cm	142	19.30
7611097250600	ø10.0xLo 75 cm	89	8.80
7611097001264	ø10.0xLo100 cm	89	10.10
7611097002049	ø10.0xLo125 cm	89	11.45
7611097001325	ø10.0xLo140 cm	89	12.75
7611097002087	ø10.0xLo150 cm	89	13.60
7611097002056	ø10.0xLo160 cm	89	15.20
7611097002070	ø10.0xLo175 cm	89	16.05
7611097252703	ø10.0xLo190 cm	89	18.10
7611097002063	ø10.0xLo200 cm	89	19.20
7611097253502	ø10.0xLo225 cm	89	21.80
7611097254004	ø10.0xLo250 cm	89	25.20
7611097254509	ø10.0xLo275 cm	89	27.60
7611097262009	ø12.0xLo150 cm	63	18.80
7611097262504	ø12.0xLo175 cm	63	22.05
7611097263006	ø12.0xLo200 cm	63	25.40
7611097263501	ø12.0xLo225 cm	63	28.70
7611097264003	ø12.0xLo250 cm	63	30.90
7611097264508	ø12.0xLo275 cm	63	34.05
7611097265000	ø12.0xLo300 cm	63	37.30

## Etais en sapin imprégnés brun

### Descriptif:

- fraisé cylindrique, perforé, chanfreiné légèrement des deux côtés
- épicéa commun, imprégné sous pression et sous vide, couleur brune

### Origine du bois:

CH/DE/EE/BY Swiss Made

### Informations générales:

- autre dimension possible
- réduction si naturel: -20% sur les prix

### Délai de livraison:

- articles imprimés gras en stock
- si pas en stock, délai env. 3 semaines

Réf. article	Dimension	Prix/pce.
7611097670002	ø 7.0xLo150 cm	9.55
7611097670019	ø 7.0xLo175 cm	10.80
7611097670026	ø 7.0xLo200 cm	12.10
7611097670033	ø 7.0xLo225 cm	12.75
7611097670040	ø 7.0xLo250 cm	14.55

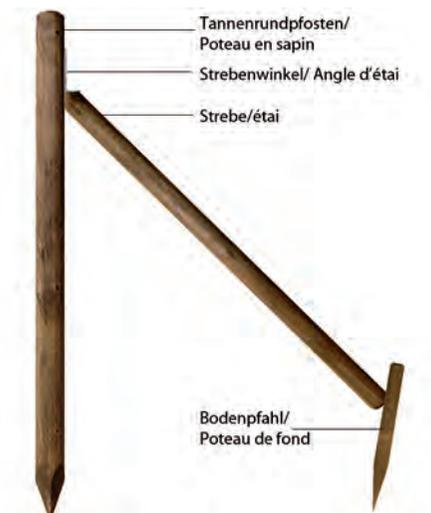

## Angle d'étau

### Descriptif:

- galvanisé à chaud

### Délai de livraison:

- articles imprimés gras en stock
- si pas en stock, délai env. 2 semaines

Réf. article	Prix/pce.
7611097680018	7.60



# Poteaux/Montants

## Poteaux en mélèze

### Descriptif:

- sciés, pointu, arêtes longitudinaux chanfreinés
- mélèze d'Europe, imprégné sous pression et sous vide, couleur brune

### Origine du bois:

CH/DE/CZ/AT Swiss Made

### Informations générales:

- si naturel, sans aubier: mêmes prix
- autre dimension possible

### Délai de livraison:

- articles imprimés gras en stock
- si pas en stock, délai env. 3 semaines

Réf. article	Dimension	Unité pal.	Prix/pce.
7611097701904	8/ 8xLo150 cm	100	21.80
7611097701003	8/10xLo100 cm	100	16.65
7611097001011	8/10xLo125 cm	100	19.15
7611097001028	8/10xLo140 cm	100	21.60
7611097002919	8/10xLo150 cm	100	23.05
7611097702192	8/10xLo160 cm	100	24.80
7611097702505	8/10xLo175 cm	100	26.90
7611097702703	8/10xLo190 cm	100	29.30
7611097703007	8/10xLo200 cm	100	31.10
7611097703502	8/10xLo225 cm	100	35.40
7611097704004	8/10xLo250 cm	100	39.85
7611097704509	8/10xLo275 cm	100	45.50
7611097711507	10/10xLo125 cm	90	23.05
7611097711903	10/10xLo140 cm	90	24.40
7611097712009	10/10xLo150 cm	90	27.30
7611097712108	10/10xLo160 cm	90	29.20
7611097002810	10/10xLo175 cm	90	31.60
7611097712702	10/10xLo190 cm	90	35.30
7611097002827	10/10xLo200 cm	90	36.15
7611097713501	10/10xLo225 cm	90	42.10
7611097714003	10/10xLo250 cm	90	45.75
7611097714508	10/10xLo275 cm	90	50.50
7611097715000	10/10xLo300 cm	90	54.50



## Etais en mélèze

### Descriptif:

- scié, coupé des deux côtés
- mélèze d'Europe, imprégné sous pression et sous vide, couleur brune

### Origine du bois:

CH/DE/AT/CZ Swiss Made

### Informations générales:

- si naturel, sans aubier: mêmes prix
- autre dimension possible

### Délai de livraison:

- articles imprimés gras en stock
- si pas en stock, délai env. 3 semaines

Réf. article	Dimension	Prix/pce.
7611097670118	5/8xLo150 cm	19.80
7611097670132	5/8xLo175 cm	21.90
7611097670156	5/8xLo200 cm	24.00
7611097670163	5/8xLo225 cm	26.55
7611097670170	5/8xLo250 cm	28.25
7611097670187	5/8xLo275 cm	30.80
7611097670194	5/8xLo300 cm	34.05

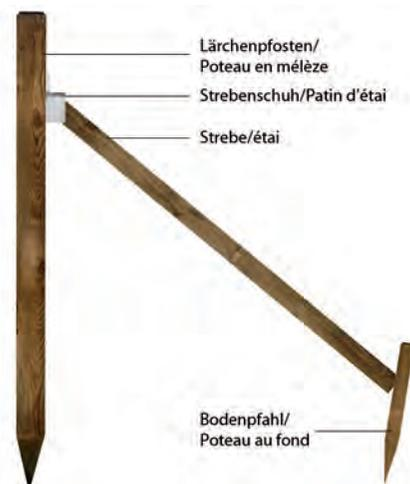

## Poteau de fond en mélèze/en chêne

### Descriptif:

- pointu, chanfreiné, scié
- imprégné sous pression et sous vide, brune

### Origine du bois:

CH/DE Swiss Made

### Délai de livraison:

- articles imprimés gras en stock
- si pas en stock, délai env. 3 semaines

Réf. article	Dimension	Sorte de bois	Prix/pce.
7611097700006	5/8xLo50 cm	mélèze d'Europe	7.80
7611097730003	5/8xLo50 cm	chêne	8.85



# Poteaux/Montants

## Poteaux en chêne

### Descriptif:

- scié, pointu, chanfreiné en haut
- chêne, imprégné sous pression et sous vide, couleur brune
- longue durée de vie

### Origine du bois:

CH/DE Swiss Made

### Informations générales:

- réduction si naturel: -5% sur les prix
- autre dimension possible

### Délai de livraison:

- articles imprimés gras en stock
- si pas en stock, délai env. 3 semaines



Réf. article	Dimension	Unité V.	Prix/pce.
7611097731505	8/10xLo125 cm	1	35.65
7611097731604	8/10xLo140 cm	1	39.45
7611097732007	8/10xLo150 cm	1	41.65
7611097732106	8/10xLo160 cm	1	44.50
7611097732502	8/10xLo175 cm	1	47.20
7611097732700	8/10xLo190 cm	1	50.90
7611097733004	8/10xLo200 cm	1	52.50
7611097741504	10/10xLo125 cm	1	43.00
7611097741603	10/10xLo140 cm	1	47.20
7611097742006	10/10xLo150 cm	1	49.80
7611097742105	10/10xLo160 cm	1	52.80
7611097742501	10/10xLo175 cm	1	57.05
7611097742709	10/10xLo190 cm	1	61.20
7611097743003	10/10xLo200 cm	1	63.90
7611097743508	10/10xLo225 cm	1	70.70
7611097744000	10/10xLo250 cm	1	77.85
7611097744505	10/10xLo275 cm	1	84.80
7611097745007	10/10xLo300 cm	1	91.60

## Etais en chêne

### Descriptif:

- scié, coupé des deux côtés
- chêne, imprégné sous pression et sous vide, couleur brune

### Origine du bois:

CH/DE Swiss Made

### Informations générales:

- réduction si naturel: -5% sur les prix
- autre dimension possible

### Délai de livraison:

- env. 3 semaines

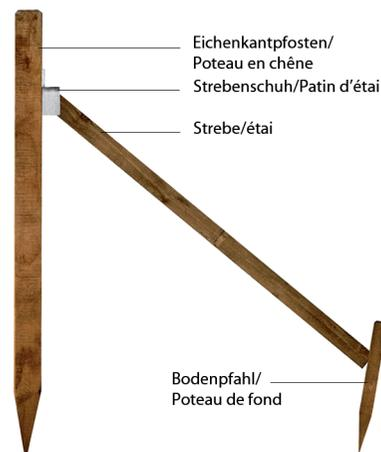

Réf. article	Dimension	Prix/pce.
7611097670217	5/8xLo150 cm	23.70
7611097670231	5/8xLo175 cm	26.35
7611097670255	5/8xLo200 cm	29.40
7611097670262	5/8xLo225 cm	31.40
7611097670279	5/8xLo250 cm	33.75
7611097670286	5/8xLo275 cm	35.90
7611097670293	5/8xLo300 cm	40.75

## Patin d'étau

### Descriptif:

- galvanisé à chaud

### Délai de livraison:

- articles imprimés gras en stock
- si pas en stock, délai env. 2 semaines

Réf. article	Prix/pce.
7611097680001	12.65



# Poteaux/Montants

## Poteaux en chêne coeur refendu

### Descriptif:

- scié, coeur refendu, chanfreiné en haut, arêtes longitudinales légèrement chanfreinées
- chêne, imprégné sous pression et sous vide, couleur brune

### Informations générales:

- réduction si naturel: -5% sur les prix
- autre dimension possible

### Délai de livraison:

- articles imprimés gras en stock
- si pas en stock, délai env. 3 semaines

### Origine du bois:

CH/DE Swiss Made



Réf. article	Dimension	Remarque	Prix/pce.
7611097751503	10/12xLo125 cm	pointu	51.00
7611097751602	10/12xLo140 cm	pointu	56.45
7611097752005	10/12xLo150 cm	pointu	60.05
7611097752104	10/12xLo160 cm	pointu	63.40
7611097752500	10/12xLo175 cm	pointu	68.45
7611097752708	10/12xLo190 cm	pointu	73.40
7611097753002	10/12xLo200 cm	pointu	77.15
7611097753507	10/12xLo225 cm	pointu	85.80
7611097754009	10/12xLo250 cm	pointu	95.90
7611097761502	12/12xLo125 cm	non pointu	60.55
7611097761601	12/12xLo140 cm	non pointu	65.65
7611097762004	12/12xLo150 cm	non pointu	69.65
7611097762103	12/12xLo160 cm	non pointu	73.40
7611097762509	12/12xLo175 cm	non pointu	80.35
7611097762707	12/12xLo190 cm	non pointu	87.20
7611097763001	12/12xLo200 cm	non pointu	93.35
7611097763506	12/12xLo225 cm	non pointu	107.10
7611097764008	12/12xLo250 cm	non pointu	117.20
7611097764503	12/12xLo275 cm	non pointu	127.30
7611097765005	12/12xLo300 cm	non pointu	135.80
7611097772508	14/14xLo175 cm	non pointu	108.95
7611097772706	14/14xLo190 cm	non pointu	117.20
7611097773000	14/14xLo200 cm	non pointu	124.30
7611097773505	14/14xLo225 cm	non pointu	145.05
7611097774007	14/14xLo250 cm	non pointu	155.15
7611097774502	14/14xLo275 cm	non pointu	174.05
7611097775004	14/14xLo300 cm	non pointu	185.25

## Poteaux en chêne pour portes

### Descriptif:

- scié, coeur refendu, chanfreiné en haut, arêtes longitudinales chanfreinées
- chêne, imprégné sous pression et sous vide, couleur brune

### Informations générales:

- dimension 10/12 cm jusqu'à largeur de porte 150 cm
- dimension 12/12 cm jusqu'à largeur de porte 200 cm

### Origine du bois:

CH/DE Swiss Made

### Délai de livraison:

- articles imprimés gras en stock
- si pas en stock, délai env. 3 semaines



Réf. article	Dimension	Hauteur de porte	Remarque	Prix/pce.
7611097751503	10/12xLo125 cm	60 cm	pointu	51.00
7611097761502	12/12xLo125 cm	60 cm	non pointu	60.55
7611097752005	10/12xLo150 cm	80 cm	pointu	60.05
7611097762004	12/12xLo150 cm	80 cm	non pointu	69.65
7611097752104	10/12xLo160 cm	90 cm	pointu	63.40
7611097762103	12/12xLo160 cm	90 cm	non pointu	73.40
7611097752500	10/12xLo175 cm	100 cm	pointu	68.45
7611097762509	12/12xLo175 cm	100 cm	non pointu	80.35
7611097752708	10/12xLo190 cm	120 cm	pointu	73.40
7611097762707	12/12xLo190 cm	120 cm	non pointu	87.20
7611097753507	10/12xLo225 cm	150 cm	pointu	85.80
7611097763506	12/12xLo225 cm	150 cm	non pointu	107.10

# Poteaux/Montants

## Montants en acier T normalisés

### Descriptif:

- galvanisé à chaud, sans perçage
- pour clôture à palissades et à lattes

### Délai de livraison:

- articles imprimés gras en stock
- si pas en stock, délai env. 3 semaines

Réf. article	Dimension	Hauteur de clôture	Remarque	Prix/pce.
7611097160114	4.0/4.0/0.5xLo120 cm	80 cm		37.45
7611097161012	4.0/4.0/0.5xLo 74 cm	80 cm	avec semelle soudé	65.80
7611097160206	4.0/4.0/0.5xLo140 cm	100 cm		40.50
7611097161029	4.0/4.0/0.5xLo 92 cm	100 cm	avec semelle soudé	70.85
7611097162422	5.0/5.0/0.6xLo150 cm	jusqu'à 120 cm		67.50



## Montants en acier T

### Descriptif:

- galvanisé à chaud, avec perçages pour montage des clôtures

### Délai de livraison:

- articles imprimés gras en stock
- si pas en stock, délai env. 3 semaines

Réf. article	Dimension	Hauteur de clôture	Type de clôture	Application	Prix/pce.
7611097160190	4.0/4.0/0.5xLo 80 cm	40 cm	clôture palissade	terrain ouvert	37.45
7611097161197	4.0/4.0/0.5xLo 80 cm	40 cm	clôture treillis	terrain ouvert	37.45
7611097160121	4.0/4.0/0.5xLo 48 cm	40 cm	clôture palissade	évidement	30.35
7611097160138	4.0/4.0/0.5xLo 50 cm	40 cm	clôture treillis	évidement	30.35
7611097160237	4.0/4.0/0.5xLo 90 cm	50 cm	clôture palissade	terrain ouvert	39.45
7611097161234	4.0/4.0/0.5xLo 90 cm	50 cm	clôture treillis	terrain ouvert	39.45
7611097160145	4.0/4.0/0.5xLo 58 cm	50 cm	clôture palissade	évidement	31.35
7611097160152	4.0/4.0/0.5xLo 60 cm	50 cm	clôture treillis	évidement	31.35
7611097160251	4.0/4.0/0.5xLo100 cm	60 cm	clôture palissade	terrain ouvert	42.50
7611097161258	4.0/4.0/0.5xLo100 cm	60 cm	clôture treillis	terrain ouvert	42.50
7611097160169	4.0/4.0/0.5xLo 68 cm	60 cm	clôture palissade	évidement	33.40
7611097160176	4.0/4.0/0.5xLo 72 cm	60 cm	clôture treillis	évidement	33.40
7611097160268	4.0/4.0/0.5xLo110 cm	70 cm	clôture palissade	terrain ouvert	45.55
7611097161265	4.0/4.0/0.5xLo110 cm	70 cm	clôture treillis	terrain ouvert	45.55
7611097160183	4.0/4.0/0.5xLo 75 cm	70 cm	clôture palissade	évidement	36.45
7611097160213	4.0/4.0/0.5xLo 82 cm	70 cm	clôture treillis	évidement	36.45
7611097160275	<b>4.0/4.0/0.5xLo120 cm</b>	<b>80 cm</b>	<b>clôture palissade</b>	<b>terrain ouvert</b>	<b>37.45</b>
7611097161272	4.0/4.0/0.5xLo120 cm	80 cm	clôture treillis	terrain ouvert	47.55
7611097160220	4.0/4.0/0.5xLo 85 cm	80 cm	clôture palissade	évidement	38.45
7611097160244	4.0/4.0/0.5xLo 92 cm	80 cm	clôture treillis	évidement	39.45
7611097160343	4.0/4.0/0.5xLo130 cm	90 cm	clôture palissade	terrain ouvert	50.60
7611097161340	4.0/4.0/0.5xLo130 cm	90 cm	clôture treillis	terrain ouvert	50.60
7611097160282	4.0/4.0/0.5xLo 95 cm	90 cm	clôture palissade	évidement	41.50
7611097160299	4.0/4.0/0.5xLo104 cm	90 cm	clôture palissade	évidement	43.50
7611097160350	<b>4.0/4.0/0.5xLo135 cm</b>	<b>100 cm</b>	<b>clôture palissade</b>	<b>terrain ouvert</b>	<b>40.50</b>
7611097161357	4.0/4.0/0.5xLo140 cm	100 cm	clôture treillis	terrain ouvert	51.60
7611097160305	4.0/4.0/0.5xLo105 cm	100 cm	clôture palissade	évidement	43.50
7611097160312	4.0/4.0/0.5xLo114 cm	100 cm	clôture treillis	évidement	46.55
7611097160367	5.0/5.0/0.6xLo140 cm	110 cm	clôture palissade	terrain ouvert	73.90
7611097161364	5.0/5.0/0.6xLo140 cm	110 cm	clôture treillis	terrain ouvert	73.90
7611097160329	5.0/5.0/0.6xLo115 cm	110 cm	clôture palissade	évidement	63.75
7611097160336	5.0/5.0/0.6xLo125 cm	110 cm	clôture treillis	évidement	67.80
7611097160428	5.0/5.0/0.6xLo150 cm	120 cm	clôture palissade	terrain ouvert	77.90
7611097161425	5.0/5.0/0.6xLo150 cm	120 cm	clôture treillis	terrain ouvert	77.90
7611097160404	5.0/5.0/0.6xLo125 cm	120 cm	clôture palissade	évidement	67.80
7611097160411	5.0/5.0/0.6xLo135 cm	120 cm	clôture treillis	évidement	71.85



## Raccords

### Descriptif:

- galvanisé à chaud

### Délai de livraison: articles imprimés gras en stock

- si pas en stock, délai env. 3 semaines

Réf. article	Dimension	Remarque	Application	Prix/pce.
7611097150023	3.0/0.4xLo10.0 cm	avec 3 trous	pour montants en acier T 4.0/4.0/0.5 cm	6.60
7611097150030	3.5/0.4xLo11.0 cm	avec 3 trous	pour montants en acier T 5.0/5.0/0.6 cm	7.20
7611097150016	4.0/0.5xLo 8.5 cm	soudé		25.90



# Poteaux/Montants

## Montants en acier T pour portes

### Descriptif:

- galvanisé à chaud, avec perçages pour montage des portes

### Informations générales:

- dimension 5.0/5.0/0.6 cm et 6.0/6.0/0.7 cm jusqu'à largeur de porte 150 cm  
- dimension 7.0/7.0/0.8 cm jusqu'à largeur de porte 200 cm

### Délai de livraison:

- articles imprimés gras en stock  
- si pas en stock, délai env. 2-3 semaines

Réf. article	Dimension	Remarque	Hauteur de porte	Prix/pce.
7611097160435	5.0/5.0/0.6	xLo100 cm	60 cm	61.75
7611097160503	6.0/6.0/0.7	xLo100 cm	60 cm	73.90
7611097160657	7.0/7.0/0.8	xLo100 cm	60 cm	95.15
7611097160442	5.0/5.0/0.6	xLo120 cm	80 cm	69.85
7611097160510	6.0/6.0/0.7	xLo120 cm	80 cm	84.00
7611097161517	6.0/6.0/0.7	xLo120 cm avec perçage pour gonds	80 cm	86.00
7611097160664	7.0/7.0/0.8	xLo120 cm	80 cm	108.30
7611097160459	5.0/5.0/0.6	xLo130 cm	90 cm	73.90
7611097160527	6.0/6.0/0.7	xLo130 cm	90 cm	89.05
7611097160671	7.0/7.0/0.8	xLo130 cm	90 cm	115.35
7611097160398	5.0/5.0/0.6	xLo140 cm	100 cm	75.90
7611097160534	6.0/6.0/0.7	xLo140 cm	100 cm	92.10
7611097161531	6.0/6.0/0.7	xLo140 cm avec perçage pour gonds	100 cm	94.10
7611097160688	7.0/7.0/0.8	xLo140 cm	100 cm	119.40
7611097160541	6.0/6.0/0.7	xLo150 cm	120 cm	99.20
7611097160695	7.0/7.0/0.8	xLo150 cm	120 cm	129.55
7611097160558	6.0/6.0/0.7	xLo190 cm	150 cm	119.40
7611097160596	7.0/7.0/0.8	xLo190 cm	150 cm	156.85
7611097162538	6.0/6.0/0.7	xLo150 cm sans perçage	120 cm	88.50



## Suppléments pour montant en acier T

Réf. article	Descriptif	Dimension	Prix/pce.
7611097169995	Plus value pour semelle soudée aux montants en acier T 40 mm	8/0.6xLo 8.5 cm	35.00
7611097169988	Plus-value pour semelle soudée aux montants en acier T 50-60 mm	10/0.6xLo11.0 cm	40.00
7611097169971	Plus-value pour semelle soudée aux montants en acier T et U	12/0.8xLo13.0 cm	47.00



# Bois ronds de palissade

## Bois ronds de palissades brun

### Descriptif:

- fraisé cylindrique, perforé
- épicéa commun, imprégné sous pression et sous vide, couleur brune

### Informations générales:

- réduction si naturel: -15% sur les prix imprégné brun

### Origine du bois:

CH/DE/EE/BY Swiss Made

### Délai de livraison:

- articles imprimés gras en stock
- si pas en stock, délai env. 3-4 semaines

Réf. article	Dimension	Unité pal.	Remarque	Prix/pce.
7611097670002	ø 7.0xLo150 cm		chanfreiné légèrement des deux côtés	9.55
7611097670019	ø 7.0xLo175 cm		chanfreiné légèrement des deux côtés	10.80
7611097670026	ø 7.0xLo200 cm		chanfreiné légèrement des deux côtés	12.10
7611097670033	ø 7.0xLo225 cm		chanfreiné légèrement des deux côtés	12.75
7611097670040	ø 7.0xLo250 cm		chanfreiné légèrement des deux côtés	14.55
7611097045008	ø 8.5xLo300 cm	107	chanfreiné des deux côtés	28.15
7611097047002	ø 8.5xLo400 cm	107	chanfreiné des deux côtés	37.90
7611097049006	ø 8.5xLo500 cm	107	chanfreiné des deux côtés	48.95
7611097050507	ø10.0xLo 75 cm	89	chanfreiné d'un côté	8.25
7611097051009	ø10.0xLo100 cm	89	chanfreiné d'un côté	10.10
7611097051504	ø10.0xLo125 cm	89	chanfreiné d'un côté	11.65
7611097052006	ø10.0xLo150 cm	89	chanfreiné d'un côté	13.70
7611097052501	ø10.0xLo175 cm	89	chanfreiné d'un côté	16.65
7611097001745	ø10.0xLo200 cm	89	chanfreiné d'un côté	19.70
7611097001752	ø10.0xLo225 cm	89	chanfreiné d'un côté	22.90
7611097054000	ø10.0xLo250 cm	89	chanfreiné d'un côté	25.10
7611097055007	ø10.0xLo300 cm	89	chanfreiné des deux côtés	31.30
7611097057001	ø10.0xLo400 cm	89	chanfreiné des deux côtés	42.75
7611097059005	ø10.0xLo500 cm	89	chanfreiné des deux côtés	53.05
7611097004715	ø12.0xLo100 cm	63	chanfreiné d'un côté	12.35
7611097004722	ø12.0xLo125 cm	63	chanfreiné d'un côté	16.15
7611097004739	ø12.0xLo150 cm	63	chanfreiné d'un côté	18.75
7611097004746	ø12.0xLo175 cm	63	chanfreiné d'un côté	22.55
7611097004753	ø12.0xLo200 cm	63	chanfreiné d'un côté	25.30
7611097004760	ø12.0xLo225 cm	63	chanfreiné d'un côté	29.05
7611097004777	ø12.0xLo250 cm	63	chanfreiné d'un côté	31.35
7611097064504	ø12.0xLo275 cm	63	chanfreiné d'un côté	34.00
7611097065006	ø12.0xLo300 cm	63	chanfreiné des deux côtés	37.30
7611097066003	ø12.0xLo350 cm	63	chanfreiné des deux côtés	48.55
7611097067000	ø12.0xLo400 cm	63	chanfreiné des deux côtés	56.15
7611097069004	ø12.0xLo500 cm	63	chanfreiné des deux côtés	69.50
7611097071007	ø14.0xLo100 cm	48	chanfreiné d'un côté	19.00
7611097071502	ø14.0xLo125 cm	48	chanfreiné d'un côté	23.75
7611097072004	ø14.0xLo150 cm	48	chanfreiné d'un côté	28.40
7611097072509	ø14.0xLo175 cm	48	chanfreiné d'un côté	33.30
7611097073001	ø14.0xLo200 cm	48	chanfreiné d'un côté	37.55
7611097073506	ø14.0xLo225 cm	48	chanfreiné d'un côté	42.00
7611097074008	ø14.0xLo250 cm	48	chanfreiné d'un côté	46.65
7611097075005	ø14.0xLo300 cm	48	chanfreiné des deux côtés	56.45
7611097077009	ø14.0xLo400 cm	48	chanfreiné des deux côtés	81.75
7611097079003	ø14.0xLo500 cm	48	chanfreiné des deux côtés	104.10
7611097082508	ø16.0xLo175 cm		chanfreiné d'un côté	41.80
7611097083000	ø16.0xLo200 cm		chanfreiné d'un côté	47.60
7611097083505	ø16.0xLo225 cm		chanfreiné d'un côté	53.45
7611097084007	ø16.0xLo250 cm		chanfreiné d'un côté	59.65
7611097092507	ø18.0xLo175 cm		chanfreiné d'un côté	53.45
7611097093009	ø18.0xLo200 cm		chanfreiné d'un côté	60.40
7611097093504	ø18.0xLo225 cm		chanfreiné d'un côté	68.40
7611097094006	ø18.0xLo250 cm		chanfreiné d'un côté	75.80



# Bois ronds de palissade

## Bois ronds de palissades verdâtre

### Descriptif:

- fraisé cylindrique, perforé
- épicéa commun, imprégné sous pression et sous vide, couleur verdâtre

### Informations générales:

- réduction si naturel: -15% sur les prix imprégné brun

### Origine du bois:

CH/DE/EE/BY Swiss Made

### Délai de livraison:

- articles imprimés gras en stock
- si pas en stock, délai env. 3-4 semaines

Réf. article	Dimension	Unité pal.	Remarque	Prix/pce.
7611097250501	ø10.0xLo 75 cm	89	chanfreiné d' un côté	7.80
7611097051016	ø10.0xLo100 cm	89	chanfreiné d' un côté	9.60
7611097051511	ø10.0xLo125 cm	89	chanfreiné d' un côté	11.15
7611097052013	ø10.0xLo150 cm	89	chanfreiné d' un côté	13.40
7611097052518	ø10.0xLo175 cm	89	chanfreiné d' un côté	15.80
7611097053010	ø10.0xLo200 cm	89	chanfreiné d' un côté	18.60
7611097053515	ø10.0xLo225 cm	89	chanfreiné d' un côté	21.90
7611097001769	ø10.0xLo250 cm	89	chanfreiné d' un côté	23.80
7611097061015	ø12.0xLo100 cm	63	chanfreiné d' un côté	11.65
7611097061510	ø12.0xLo125 cm	63	chanfreiné d' un côté	15.25
7611097062012	ø12.0xLo150 cm	63	chanfreiné d' un côté	17.90
7611097062517	ø12.0xLo175 cm	63	chanfreiné d' un côté	21.55
7611097063019	ø12.0xLo200 cm	63	chanfreiné d' un côté	24.10
7611097063514	ø12.0xLo225 cm	63	chanfreiné d' un côté	27.70
7611097064016	ø12.0xLo250 cm	63	chanfreiné d' un côté	30.25
7611097064511	ø12.0xLo275 cm	63	chanfreiné d' un côté	32.35
7611097065013	ø12.0xLo300 cm	63	chanfreiné des deux côtés	35.75
7611097066010	ø12.0xLo350 cm	63	chanfreiné des deux côtés	46.35
7611097067017	ø12.0xLo400 cm	63	chanfreiné des deux côtés	53.40
7611097069011	ø12.0xLo500 cm	63	chanfreiné des deux côtés	66.45
7611097071014	ø14.0xLo100 cm	48	chanfreiné d' un côté	18.00
7611097071519	ø14.0xLo125 cm	48	chanfreiné d' un côté	22.60
7611097072011	ø14.0xLo150 cm	48	chanfreiné d' un côté	25.85
7611097072516	ø14.0xLo175 cm	48	chanfreiné d' un côté	31.75
7611097073018	ø14.0xLo200 cm	48	chanfreiné d' un côté	35.90
7611097073513	ø14.0xLo225 cm	48	chanfreiné d' un côté	40.25
7611097074015	ø14.0xLo250 cm	48	chanfreiné d' un côté	44.35
7611097075012	ø14.0xLo300 cm	48	chanfreiné des deux côtés	53.70
7611097077016	ø14.0xLo400 cm	48	chanfreiné des deux côtés	78.15
7611097079010	ø14.0xLo500 cm	48	chanfreiné des deux côtés	98.05
7611097082515	ø16.0xLo175 cm		chanfreiné d' un côté	39.70
7611097083017	ø16.0xLo200 cm		chanfreiné d' un côté	45.25
7611097083512	ø16.0xLo225 cm		chanfreiné d' un côté	50.55
7611097084014	ø16.0xLo250 cm		chanfreiné d' un côté	56.55
7611097092514	ø18.0xLo175 cm		chanfreiné d' un côté	50.65
7611097093016	ø18.0xLo200 cm		chanfreiné d' un côté	57.55
7611097093511	ø18.0xLo225 cm		chanfreiné d' un côté	64.95
7611097094013	ø18.0xLo250 cm		chanfreiné d' un côté	72.35



## Barres d'obstacle

### Descriptif:

- fraisé cylindrique, chanfreiné des deux côtés, perforé
- épicéa commun, naturel

### Informations générales:

- autre dimension possible

### Origine du bois:

CH/DE/EE/BY Swiss Made

### Délai de livraison:

- env. 2 semaines

Réf. article	Dimension	Prix/pce.
7611097080122	ø10xLo300 cm	30.20
7611097080221	ø10xLo350 cm	34.85
7611097080320	ø10xLo400 cm	40.30



# Bois ronds de palissade

## Bois rond pergola/installation jeu

### Descriptif:

- fraisé cylindrique, coupés des deux côtés, perforé
- épicea commun, imprégné sous pression et sous vide

### Informations générales:

- réduction si naturel: -15% sur les prix imprégné brun
- prix pour longueurs: jusqu' à 500 cm, jusqu'à 600 cm sur demande

### Origine du bois:

CH/DE/EE/BY Swiss Made

### Délai de livraison:

- délai env. 3-4 semaines



Réf. article	Dimension	Traitement	Remarque	Prix/ml
7611097050903	ø 5.5 cm	imprégné brun	chanfreiné des deux côtés	8.55
7611097060902	ø 7.0 cm	imprégné brun	chanfreiné des deux côtés	10.30
7611097070901	ø 8.5 cm	imprégné brun	chanfreiné des deux côtés	11.15
7611097050101	ø10.0 cm	imprégné brun	chanfreiné des deux côtés	12.85
7611097060100	ø12.0 cm	Imprégné brun	chanfreiné des deux côtés	16.15
7611097070109	ø14.0 cm	imprégné brun	chanfreiné des deux côtés	23.30
7611097080108	ø16.0 cm	imprégné brun	coupé des deux côtés	28.15
7611097090503	ø18.0 cm	imprégné brun	coupé des deux côtés	35.75
7611097099902	ø20.0 cm	imprégné brun	coupé des deux côtés	44.60
7611097050910	ø 5.5 cm	imprégné verdâtre	chanfreiné des deux côtés	8.30
7611097060919	ø 7.0 cm	imprégné verdâtre	chanfreiné des deux côtés	9.90
7611097070918	ø 8.5 cm	imprégné verdâtre	chanfreiné des deux côtés	10.90
7611097050118	ø10.0 cm	imprégné verdâtre	chanfreiné des deux côtés	12.35
7611097060117	ø12.0 cm	imprégné verdâtre	chanfreiné des deux côtés	15.50
7611097070116	ø14.0 cm	imprégné verdâtre	chanfreiné des deux côtés	22.75
7611097080115	ø16.0 cm	imprégné verdâtre	coupé des deux côtés	27.00
7611097090510	ø18.0 cm	imprégné verdâtre	coupé des deux côtés	34.60
7611097099919	ø20.0 cm	imprégné verdâtre	coupé des deux côtés	42.85

## Barres de glissement

### Descriptif:

- fraisé cylindrique, d'un côté avec perçage pour blocage, chanfreiné des deux côtés
- épicea commun, imprégné sous pression et sous vide

### Informations générales:

- autre dimension possible
- par barre de glissement un étrier de glissement avec ardillon et deux étriers de glissement sans ardillon nécessaire

### Origine du bois:

CH/DE/EE/BY Swiss Made

### Délai de livraison:

- articles imprimés gras en stock
- si pas en stock, délai env. 3-4 semaines



Réf. article	Dimension	Traitement	Prix/pce.
7611097004616	ø8.5xLo300 cm	imprégné brun	34.15
7611097004623	ø8.5xLo400 cm	imprégné brun	44.10
7611097090305	ø8.5xLo500 cm	imprégné brun	55.15
7611097090336	ø8.5xLo300 cm	imprégné verdâtre	34.15
7611097090329	ø8.5xLo400 cm	imprégné verdâtre	44.10
7611097090312	ø8.5xLo500 cm	imprégné verdâtre	55.15

## Suppléments bois ronds

Réf. article	Descriptif	Prix/pce.
7611097090039	Supplément pour perçage	6.25
7611097090053	Supplément pour chanfrein de 15 cm	9.60

## Etrier de glissement

### Descriptif:

- Inox pour barres de glissement ø 8.5, 10 cm

### Délai de livraison:

- articles imprimés gras en stock
- si pas en stock, délai env. 2 semaines

Réf. article	Remarque	Prix/pce.
7611097004524	avec ardillon	46.90
7611097004517	sans ardillon	27.60



# Clôtures en bois/accessoires

## Palissades demi-rondes

### Descriptif:

- fraisée cylindrique, demi-ronde
- pointue en haut
- épicéa commun, imprégnée sous pression et sous vide, couleur brune

### Informations générales:

- autre dimension possible
- réduction si naturel: -10% sur les prix

### Délai de livraison:

- articles imprimés gras en stock
- si pas en stock, délai env. 3 semaines

### Origine du bois:

CH/DE/EE/BY Swiss Made

Réf. article	Dimension	Unité pal.	Application	Prix/pce.
7611097340004	ø5.0x 50 cm	800	Clôture de palissade	2.35
7611097001868	ø5.0x 60 cm	800	Clôture de palissade	2.65
7611097001554	ø5.5x 70 cm	650	Clôture de palissade	2.90
7611097001561	ø5.5x 80 cm	650	Clôture de palissade	3.10
7611097340080	ø6.0x 90 cm	600	Clôture de palissade	3.65
7611097001585	ø6.0x100 cm	600	Clôture de palissade	3.85
7611097340127	ø6.0x110 cm	600	Clôture de palissade	4.10
7611097001592	ø7.0x120 cm	400	Clôture de palissade	4.90
7611097340165	ø7.0x140 cm	400	Clôture de palissade	5.70
7611097340172	ø8.5x150 cm	300	Clôture de palissade	9.60
7611097340189	ø8.5x160 cm	300	Clôture de palissade	10.15
7611097340196	ø8.5x175 cm	300	Clôture de palissade	11.05
7611097340202	ø8.5x200 cm	300	Clôture de palissade	12.55
7611097340035	ø4.2x 60 cm	1100	Clôture à treillis	2.45
7611097340059	ø4.2x 70 cm	1100	Clôture à treillis	2.65
7611097340073	ø4.2x 80 cm	1100	Clôture à treillis	2.75
7611097001547	ø4.5x 90 cm	900	Clôture à treillis	3.45
7611097001578	ø4.5x100 cm	900	Clôture à treillis	3.65
7611097340134	ø4.5x110 cm	900	Clôture à treillis	4.10
7611097340158	ø4.5x120 cm	900	Clôture à treillis	4.85



## Suppléments palissades demi-rondes

Réf. article	Descriptif	Prix/pce.
7611097349991	Supplément pour perçage de trous de vis	0.60
7611097349984	Supplément pour forme de tête n° 6	0.95
7611097349977	Supplément pour forme de tête n° 7	0.95
7611097349960	Supplément pour forme de tête n° 8	0.95



## Planches de serrure

### Descriptif:

- carrée, rabotée proprement de tout côté, côtés longitudinaux et tête légèrement chanfreinés
- épicéa commun, imprégnée sous pression et sous vide, couleur brune

### Délai de livraison:

- articles imprimés gras en stock
- si pas en stock, délai env. 3 semaines

### Origine du bois:

CH (BS Lignum-30-0179) Swiss Made

Réf. article	Dimension	Remarque	Prix/pce.
7611097529065	13/2.6 cm	jusqu' à lo90 cm	18.60
7611097529058	13/2.6 cm	lo 90-120 cm	24.50
7611097529072	13/2.6 cm	lo121-150 cm	30.15
7611097529164	11/2.6 cm	jusqu' à lo90 cm	17.15
7611097529157	11/2.6 cm	lo 90-120 cm	22.60



# Lattes Clôtures en bois/accessoires

## Descriptif:

- carré, raboté proprement de tout côté
- côtés longitudinaux et tête légèrement chanfreinés
- arrondi en haut
- épicéa commun, imprégné sous pression et sous vide, couleur brune

## Origine du bois:

CH (BS Lignum-30-0179) Swiss Made

## Informations générales:

- autre dimension possible
- réduction si naturel: -5% sur les prix
- suppléments pour lattes en mélèze d'Europe imprégné brun: 25% sur les prix (36995)

## Délai de livraison:

- articles imprimés gras en stock
- si pas en stock, délai env. 3 semaines



Réf. article	Dimension	Remarque	Prix/pce.
7611097360002	5.0/2.6x 50 cm		5.00
7611097360019	5.0/2.6x 60 cm		5.45
7611097360026	5.0/2.6x 70 cm		5.95
7611097360033	5.0/2.6x 80 cm		6.25
7611097360040	5.0/2.6x 90 cm		7.15
7611097360057	5.0/2.6x100 cm		8.00
7611097360064	5.0/2.6x110 cm		8.95
7611097360071	5.0/2.6x120 cm		9.65
7611097360088	5.0/2.6x130 cm		10.25
7611097360095	5.0/2.6x140 cm		11.00
7611097360163	6.0/2.6x 50 cm	form de tête n° 3 en stock	5.45
7611097360170	6.0/2.6x 60 cm	form de tête n° 3 en stock	6.10
7611097360187	6.0/2.6x 70 cm	form de tête n° 3 en stock	6.75
7611097360194	6.0/2.6x 80 cm	form de tête n° 3 en stock	7.45
7611097360200	6.0/2.6x 90 cm	form de tête n° 3 en stock	8.20
7611097360217	6.0/2.6x100 cm	form de tête n° 3 en stock	8.90
7611097360224	6.0/2.6x110 cm	form de tête n° 3 en stock	9.60
7611097360231	6.0/2.6x120 cm	form de tête n° 3 en stock	10.25
7611097360248	6.0/2.6x130 cm		11.20
7611097360255	6.0/2.6x140 cm		11.90
7611097360262	7.0/2.6x 50 cm		5.55
7611097360279	7.0/2.6x 60 cm		6.55
7611097360286	7.0/2.6x 70 cm		7.15
7611097001899	7.0/2.6x 80 cm		8.10
7611097360293	7.0/2.6x 90 cm		9.30
7611097360309	7.0/2.6x100 cm		10.15
7611097360316	7.0/2.6x110 cm		10.90
7611097360323	7.0/2.6x120 cm		11.80
7611097360330	7.0/2.6x130 cm		12.60
7611097360347	7.0/2.6x140 cm		13.50
7611097360354	8.0/2.6x 50 cm		6.05
7611097360361	8.0/2.6x 60 cm		7.05
7611097360378	8.0/2.6x 70 cm		7.90
7611097360385	8.0/2.6x 80 cm		8.65
7611097360392	8.0/2.6x 90 cm		9.95
7611097360408	8.0/2.6x100 cm		11.00
7611097360415	8.0/2.6x110 cm		11.80
7611097360422	8.0/2.6x120 cm		12.60
7611097360439	8.0/2.6x130 cm		13.60
7611097360446	8.0/2.6x140 cm		14.55
7611097360101	6.0/2.0x 50 cm	seulement forme de tête n° 3 disponible	4.50
7611097360118	6.0/2.0x 60 cm	seulement forme de tête n° 3 disponible	5.00
7611097360125	6.0/2.0x 70 cm	seulement forme de tête n° 3 disponible	5.45
7611097360132	6.0/2.0x 80 cm	seulement forme de tête n° 3 disponible	6.05
7611097360149	6.0/2.0x 90 cm	seulement forme de tête n° 3 disponible	6.55
7611097360156	6.0/2.0x100 cm	seulement forme de tête n° 3 disponible	7.05
7611097360453	6.0/2.0x120 cm	seulement forme de tête n° 3 disponible	8.20

## Suppléments pour lattes

Réf. article	Descriptif	Unité	Prix
7611097369999	Supplément pour perçage de trous de vis des lattes	pce	0.60
7611097369944	Plus-value pour teinte	m2	93.10
7611097369975	Supplément pour forme de tête no. 4	pce	1.40
7611097369968	Supplément pour forme de tête no. 2 et 5	pce	0.90

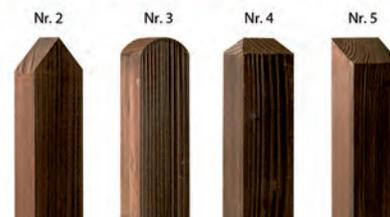

# Clôtures en bois/accessoires

## Lattes en mélèze naturel

### Descriptif:

- carrée, rabotée, côtés longitudinaux et tête légèrement chanfreinés
- arrondi en haut
- mélèze d'Europe, naturel

### Délai de livraison:

- articles imprimés gras en stock
- si pas en stock, délai env. 2 semaines

Origine du bois: CH/DE/AT/IT Swiss Made

Réf. article	Dimension	Bois	Prix/pce.
7611097364000	6.0/2.6x 50 cm	sans aubier	7.00
7611097364017	6.0/2.6x 60 cm	sans aubier	7.95
7611097364024	6.0/2.6x 70 cm	sans aubier	8.90
7611097364031	6.0/2.6x 80 cm	sans aubier	9.75
7611097364048	6.0/2.6x 90 cm	sans aubier	10.75
7611097364055	6.0/2.6x100 cm	sans aubier	11.70
7611097364062	6.0/2.6x120 cm	sans aubier	13.50
7611097364130	6.0/2.6x 80 cm	avec aubier / branches	7.45
7611097364147	6.0/2.6x 100 cm	avec aubier / branches	8.90
7611097364154	6.0/2.6x 120 cm	avec aubier / branches	10.25



## Traverses en mélèze naturelles

### Descriptif:

- sans aubier, carrée, rabotée proprement de tout côté, côtés longitudinaux chanfreinés, biseautée en haut
- mélèze d'Europe, naturel

### Délai de livraison:

- env. 2 semaines

### Origine du bois:

CH/DE Swiss Made

Réf. article	Dimension	Prix/ml
7611097388907	6/4 cm	13.35
7611097388914	8/4 cm	15.55
7611097388976	10/4 cm	19.60



## Lattes en robinier/acacia

### Descriptif:

- carrée, rabotée, côtés longitudinaux et tête chanfreinés
- arrondi en haut
- robinier/acacia/robinier, naturel

Origine du bois: BG

### Informations générales:

- fibres du bois tordans, poussance sauvage, bois tend vers fissures et distorsions

### Délai de livraison:

- articles imprimés gras en stock
- si pas en stock, délai env. 4 semaines

Réf. article	Dimension	Prix/pce.
7611097360521	6.0/2.0x 80 cm	7.60
7611097360729	6.0/2.0x100 cm	9.70



## Lattes demi-rondes naturel

### Descriptif:

- fraisée cylindrique, perforée, côtés longitudinaux chanfreinés
- épicea commun naturel
- autres dimensions sur demande

### Délai de livraison:

- articles imprimés gras en stock
- si pas en stock, délai env. 3 semaines

Origine du bois: CH/DE/EE/BY Swiss Made

Réf. article	Dimension	Unité pal.	Unité	Prix
7611097610824	ø 7.0x250 cm	50	Stk	7.90
7611097610923	ø 7.0x500 cm	50	Stk	19.80
7611097610527	ø 8.5x250 cm	50	Stk	9.80
7611097610022	ø 8.5x500 cm	50	Stk	24.55
7611097610626	ø10.0x250 cm	50	Stk	12.15
7611097610121	ø10.0x500 cm	50	Stk	28.20
7611097610725	ø 12.0x250 cm	50	Stk	16.25
7611097610220	ø12.0x500 cm	50	Stk	33.45



# Clôtures en bois/accessoires

## Lattes demi-rondes brun

### Descriptif:

- fraisée cylindrique, perforée, côtés longitudinaux chanfreinés
- épicéa commun, imprégnée sous pression et sous vide, couleur brune

### Informations générales:

- réduction si naturel: -10% sur les prix imprimés brun
- prix pour longueurs: jusqu'à 500 cm, jusqu'à 600 cm sur demande

### Origine du bois:

CH/DE/EE/BY Swiss Made

### Délai de livraison:

- articles imprimés gras en stock
- si pas en stock, délai env. 3 semaines



Réf. article	Dimension	Unité pal.	Unité	Prix
7611097001233	ø 7.0x250 cm	50	pce	8.75
7611097610107	ø 7.0x300 cm	50	pce	14.35
7611097610206	ø 7.0x400 cm	50	pce	20.45
7611097610305	ø 7.0x500 cm	50	pce	22.00
7611097610008	ø 7.0 cm		ml	5.70
7611097003213	ø 8.5x250 cm	50	pce	10.90
7611097610503	ø 8.5x300 cm	50	pce	15.85
7611097610602	ø 8.5x400 cm	50	pce	23.35
7611097003220	ø 8.5x500 cm	50	pce	27.25
7611097610404	ø 8.5 cm		ml	6.85
7611097001219	ø10.0x250 cm	50	pce	13.50
7611097610800	ø10.0x300 cm	50	pce	19.80
7611097610909	ø10.0x400 cm	50	pce	26.90
7611097003237	ø10.0x500 cm	50	pce	31.35
7611097610701	ø10.0 cm		ml	7.85
7611097613009	ø12.0x250 cm	50	pce	18.05
7611097611104	ø12.0x300 cm	50	pce	23.35
7611097611203	ø12.0x400 cm	50	pce	31.45
7611097613504	ø12.0x500 cm	50	pce	37.15
7611097611005	ø12.0 cm		ml	8.45
7611097611302	ø14.0 cm		ml	9.85

## Lattes demi-rondes verdâtre

### Descriptif:

- fraisée cylindrique, perforée, côtés longitudinaux chanfreinés
- épicéa commun, imprégnée sous pression et sous vide, couleur verdâtre

### Informations générales:

- réduction si naturel: -10% sur les prix imprimés brun
- prix pour longueurs: jusqu'à 500 cm, jusqu'à 600 cm sur demande

### Origine du bois:

CH/DE/EE/BY Swiss Made

### Délai de livraison:

- articles imprimés gras en stock
- si pas en stock, délai env. 3 semaines



Réf. article	Dimension	Unité pal.	Unité	Prix
7611097611319	ø 7.0x250 cm	50	pce	8.75
7611097611111	ø 7.0 cm		ml	5.70
7611097610213	ø 8.5x250 cm	50	pce	10.90
7611097610312	ø 8.5x300 cm	50	pce	15.85
7611097610411	ø 8.5x500 cm	50	pce	27.25
7611097610114	ø 8.5 cm		ml	6.85
7611097610619	ø10.0x250 cm	50	pce	13.50
7611097610510	ø10.0x300 cm	50	pce	19.80
7611097610718	ø10.0x400 cm	50	pce	26.90
7611097612514	ø10.0x500 cm	50	pce	31.35
7611097611012	ø10.0 cm		ml	7.85
7611097610817	ø12.0x300 cm	50	pce	23.35
7611097610916	ø12.0x500 cm	50	pce	37.15
7611097611210	ø12.0 cm		ml	8.45
7611097610015	ø14.0 cm		ml	9.85

# Clôtures en bois/accessoires

## Traverses rectangulaires

### Descriptif:

- rabotée proprement de tout côté, carrée, non biseautée, côtés longitudinaux chanfreinés
- épicéa commun, imprégné sous pression et sous vide, couleur brune

### Origine du bois:

CH (BS Lignum-30-0179) Swiss Made

### Informations générales:

- supplément pour mélèze d'Europe imprégné: 25% sur les prix
- réduction si naturel: -10% sur les prix

### Délai de livraison:

- articles imprimés gras en stock
- si pas en stock, délai env. 3 semaines



Réf. article	Dimension	Unité	Prix
7611097388006	7/4 cm	ml	10.40
7611097388198	8/2.6x250 cm	pce	18.15
7611097388105	8/4 cm	ml	11.25
7611097388334	9/4 cm	ml	12.95
7611097388457	10/4 cm	ml	15.15

## Traverses carrés biseautés

### Descriptif:

- rabotée proprement de tout côté, biseautée en haut, côtés longitudinaux chanfreinés
- épicéa ou mélèze, imprégnée sous pression et sous vide, couleur brune

### Origine du bois:

épicéa commun CH (BS Lignum-30-0179)  
Swiss Made  
mélèze d'Europe CH/DE/CZ/AT

### Informations générales:

- supplément pour mélèze d'Europe imprégné: 25% sur les prix
- réduction si naturel: -10% sur les prix

### Délai de livraison:

- articles imprimés gras en stock
- si pas en stock, délai env. 3 semaines



Réf. article	Dimension	Sorte de bois	Unité	Prix
7611097388211	6/4.0x250 cm	épicéa	pce	21.30
7611097388228	6/4.0x500 cm	épicéa	pce	43.60
7611097388204	6/4.0 cm	épicéa	ml	9.80
7611097001295	7/4.0x250 cm	épicéa	pce	22.70
7611097388020	7/4.0x500 cm	épicéa	pce	46.80
7611097388013	7/4.0 cm	épicéa	ml	10.40
7611097388129	8/4.0x250 cm	épicéa	pce	23.90
7611097388136	8/4.0x500 cm	épicéa	pce	50.40
7611097388112	8/4.0 cm	épicéa	ml	11.25
7611097388310	9/4.0x250 cm	épicéa	pce	27.60
7611097388327	9/4.0x500 cm	épicéa	pce	58.30
7611097388303	9/4.0 cm	épicéa	ml	12.90
7611097388419	10/4.0x250 cm	épicéa	pce	32.80
7611097388426	10/4.0x500 cm	épicéa	pce	68.50
7611097388402	10/4.0 cm	épicéa	ml	15.15
7611097388501	10/4.5 cm	mélèze	ml	20.25
7611097388518	12/4.5 cm	mélèze	ml	24.00

## Suppléments pour traverses

Réf. article	Descriptif	Prix/ml
7611097388990	Plus-value traverses dans le sens longitudinal 2 x séparées ( pour rayon )	9.60

# Clôtures en bois/accessoires

## Traverses en acier

### Descriptif:

- trouée ø 6.5 mm, distance des trous 117.6mm
- galvanisée à chaud

### Informations générales:

- perçages spéciaux: 30% sur prix au ml (48097)

### Délai de livraison:

- articles imprimés gras en stock
- si pas en stock, délai env. 3 semaines



Réf. article	Descriptif	Dimension	Unité	Prix
7611097480021	acier U	4.0/2.0/0.5xLo200 cm	pce	69.10
7611097480038	acier U	4.0/2.0/0.5xLo400 cm	pce	97.00
7611097480014	acier U	4.0/2.0/0.5 cm	ml	42.25
7611097380093	acier plat	6.0/0.5 cm	ml	39.30
7611097380192	acier plat	6.0/0.5xL400cm	pce	89.50

## Clôture croisée

### Descriptif:

- extensible
- largeur des palissades 46 mm
- sans traverses
- épicea commun, imprégné sous pression et sous vide, couleur brune

### Informations générales:

- palissades 20 cm plus long comme hauteur de clôture
- respectivement 22 palissades par champ

### Délai de livraison:

- articles imprimés gras en stock
- si pas en stock, délai env. 1 semaine

### Origine du bois:

CH/DE/EE/BY Swiss Made



Réf. article	Dimension	Prix/pce.
7611097001363	La250xH70 cm	59.75
7611097001370	La250xH80 cm	69.95

## Clôture de treillis

### Descriptif:

- traverses et palissades demi-rondes, fraisée cylindrique, clouée en croix avec des chevilles rainurées galvanisées
- épicea commun, imprégnée sous pression et sous vide, couleur brune

### Informations générales:

- indiquer la pente à partir de 6°
- pour le revêtement sept palissades supplémentaires nécessaires par élément
- palissades 10 cm plus long comme hauteur de clôture
- suppléments voir chapitre suppléments pour clôtures en bois
- prix pour longueurs: jusqu' à 500 cm, jusqu'à 600 cm sur demande

### Origine du bois:

CH/DE/EE/BY Swiss Made

### Délai de livraison:

- env. 1-2 semaines



Réf. article	Dimension	Palissades	Traverses	Prix/ml
7611097310007	H 50 cm	4.2 cm	7.0 cm	53.35
7611097310106	H 60 cm	4.2 cm	7.0 cm	56.50
7611097310205	H 70 cm	4.2 cm	7.0 cm	60.80
7611097310304	H 80 cm	4.5 cm	7.0 cm	68.70
7611097310403	H 90 cm	4.5 cm	8.5 cm	73.45
7611097310601	H100 cm	4.5 cm	8.5 cm	81.90

## Suppléments pour clôtures de treillis

Réf. article	Descriptif	Unité	Prix/pce.
7611097310502	Revêtement d' extrémité pour clôture treillis	pce	44.00
7611097310519	Supplément pour clouage spécial	suppl. unique	70.00

# Clôtures en bois/accessoires

## Boulon à tête bombée

**Descriptif:**

- inoxydable, écrou inclus

**Informations générales:**

- pour clôtures en bois avec des traverses en acier

Réf. article	Dimension	Remarque	Prix/pce.
7611097600016	M5 x 35	1 pce.	0.80
7611097600009	M5 x 35	100 pce.	44.90



## Clôture de palissade

**Descriptif:**

- traverses et palissades demi-rondes, fraisée cylindrique, clouée avec des chevilles rainurées galvanisées  
 - épicéa commun, imprégnée sous pression et sous vide, couleur brune

**Informations générales:**

- indiquer la pente à partir de 6°  
 - suppléments voir chapitre suppléments pour clôtures en bois  
 - prix pour longueurs: jusqu' à 500 cm, jusqu'à 600 cm sur demande

**Origine du bois:**

CH/DE/EE/BY Swiss Made

**Délai de livraison:**

- env. 1-2 semaines

Réf. article	Hauteur	Palissades	Traverses	Prix/ml
7611097300008	H 50 cm	5.0 cm	7.0 cm	44.20
7611097300107	H 60 cm	5.0 cm	7.0 cm	46.90
7611097300206	H 70 cm	5.5 cm	7.0 cm	49.00
7611097301005	H 80 cm	5.5 cm	8.5 cm	51.55
7611097300305	H 90 cm	6.0 cm	8.5 cm	54.95
7611097300404	H100 cm	6.0 cm	8.5 cm	55.85
7611097300503	H110 cm	6.0 cm	8.5 cm	58.90
7611097300602	H120 cm	7.0 cm	10.0 cm	61.10
7611097300701	H140 cm	7.0 cm	10.0 cm	67.05
7611097300800	H150 cm	8.5 cm	10.0 cm	84.05
7611097300909	H160 cm	8.5 cm	10.0 cm	90.45



## Clôture de palissade normalisée

**Descriptif:**

- traverses et palissades demi-rondes, fraisée cylindrique, clouée avec des chevilles rainurées galvanisées  
 - épicéa commun, imprégnée sous pression et sous vide, couleur brune

**Informations générales:**

- seulement disponible en forme de tête n° 1

**Délai de livraison:**

- **articles imprimés gras en stock**  
 - si pas en stock, délai env. 1 semaine

**Origine du bois:**

CH/DE/EE/BY Swiss Made

Réf. article	Dimension	Prix/pce.
7611097001608	La250xH 60 cm	74.00
7611097301104	La400xH 60 cm	153.85
7611097301500	La500xH 60 cm	194.55
7611097001653	La250xH 70 cm	82.55
7611097301203	La400xH 70 cm	165.00
7611097301609	La500xH 70 cm	202.60
7611097001615	<b>La250xH 80 cm</b>	<b>91.15</b>
7611097301906	La400xH 80 cm	175.20
7611097302002	La500xH 80 cm	213.85
7611097001622	<b>La250xH100 cm</b>	<b>105.05</b>
7611097301302	La400xH100 cm	192.40
7611097301708	La500xH100 cm	234.20
7611097001691	La250xH120 cm	123.25
7611097301401	La400xH120 cm	203.10
7611097301807	La500xH120 cm	255.65



# Clôture à lattes en bois/accessoires

## Descriptif:

- traverses et lattes équarries, rabotées proprement de tout côté, côtés longitudinaux légèrement chanfreinés, éléments cloués
- épicea commun, imprégné sous pression et sous vide, couleur brune

## Informations générales:

- indiquer la pente à partir de 6°
- suppléments voir chapitre suppléments pour clôtures en bois
- prix pour longueurs: jusqu' à 500 cm, jusqu'à 600 cm sur demande

## Origine du bois:

CH (BS Lignum-30-0179) Swiss Made

## Délai de livraison:

- env. 1-2 semaines, de H 110 cm env. 3-4 semaines



Réf. article	Dimension	Lattes	Traverses	Prix/ml
7611097330401	H 50 cm	6.0/2.6 cm	6.0/4.0 cm	70.15
7611097330500	H 60 cm	6.0/2.6 cm	6.0/4.0 cm	76.30
7611097330609	H 70 cm	6.0/2.6 cm	7.0/4.0 cm	85.70
7611097330708	H 80 cm	6.0/2.6 cm	7.0/4.0 cm	91.35
7611097330807	H 90 cm	6.0/2.6 cm	8.0/4.0 cm	100.00
7611097330906	H100 cm	6.0/2.6 cm	8.0/4.0 cm	104.45
7611097331002	H110 cm	7.0/2.6 cm	9.0/4.0 cm	114.40
7611097331101	H120 cm	7.0/2.6 cm	9.0/4.0 cm	118.65
7611097331200	H140 cm	7.0/2.6 cm	10.0/4.5 cm	136.35
7611097331309	H150 cm	7.0/2.6 cm	10.0/4.5 cm	143.55

## Clôture à lattes Luzern

### Descriptif:

- lattes 60 x 26 mm, tête arrondie et chanfreinée, traverses carrées, rabotées lisse, chanfreinées
- haute qualité
- épicea commun, imprégné sous pression et sous vide, couleur brune

### Informations générales:

- seulement disponible en forme de tête n° 3
- autre dimension possible

**Délai de livraison:** - env. 1 semaine

### Origine du bois:

CH (BS Lignum-30-0179) Swiss Made

### - construction massive

Réf. article	Dimension	Traverses	Prix/pce.
7611097332009	La250xH 60 cm	6.0/4.0 cm	164.30
7611097332108	La250xH 80 cm	7.0/4.0 cm	201.60
7611097332207	La250xH100 cm	8.0/4.0 cm	235.80
7611097332603	La250xH120 cm	9.0/4.0 cm	271.60



## Clôture à lattes Zug

### Descriptif:

- lattes 60 x 20 mm, tête arrondie, rabotée, chanfreinée
- haute qualité
- épicea commun, imprégnée sous pression et sous vide, couleur brune

### Informations générales:

- seulement disponible en forme de tête n° 3
- autre dimension possible

**Délai de livraison:**

- env. 1-2 semaines

### Origine du bois:

CH (BS Lignum-30-0179) Swiss Made

Réf. article	Dimension	Traverses	Unité	Prix/pce.
7611097330104	La250xH 60 cm	8.0/2.6 cm	pce	152.05
7611097330203	La250xH 80 cm	8.0/2.6 cm	pce	174.90
7611097330302	La250xH100 cm	8.0/2.6 cm	pce	196.30
7611097330005	La250xH120 cm	8.0/2.6 cm	pce	226.00
7611097332306	H 60 cm	6.0/4.0 cm	ml	69.65
7611097332405	H 80 cm	7.0/4.0 cm	ml	82.00
7611097332504	H 100cm	8.0/4.0 cm	ml	92.75
7611097333006	H 120cm	9.0/4.0 cm	ml	104.40



# Clôtures en bois/accessoires

## Clôture à lattes en mélèze naturel

### Descriptif:

- traverses et lattes équarries, rabotées proprement de tout côtés, sans aubier, côtés longitudinaux légèrement chanfreinés, vis inoxydables
- mélèze d'Europe, naturel

### Informations générales:

- indiquer la pente à partir de 6°
- suppléments voir chapitre suppléments pour clôtures en bois
- prix pour longueurs: jusqu' à 500 cm, jusqu'à 600 cm sur demande

### Origine du bois:

CH/DE/AT/IT Swiss Made

### Délai de livraison:

- env. 1-2 semaines

Réf. article	Dimension	Lattes	Traverses	Prix/ml
7611097330470	H 50 cm	6.0/2.6 cm	6.0/4.0 cm	91.45
7611097330579	H 60 cm	6.0/2.6 cm	6.0/4.0 cm	98.25
7611097330678	H 70 cm	6.0/2.6 cm	6.0/4.0 cm	110.05
7611097330777	H 80 cm	6.0/2.6 cm	8.0/4.0 cm	118.90
7611097330876	H 90 cm	6.0/2.6 cm	8.0/4.0 cm	128.15
7611097330975	H 100 cm	6.0/2.6 cm	8.0/4.0 cm	136.05
7611097330982	H 120 cm	6.0/2.6 cm	10.0/4.0 cm	155.80

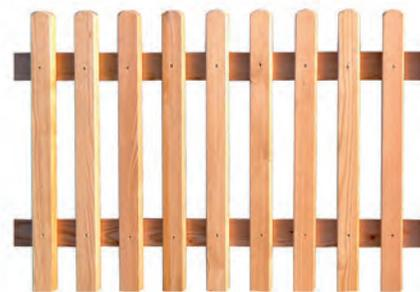

## Clôture à lattes Chur mélèze naturel

### Descriptif:

- lattes 60 x 26 mm, tête arrondie
- carré, vis inoxydables
- rabotée, chanfreinée
- haute qualité
- mélèze d'Europe naturel
- **construction très solide**

### Informations générales:

- seulement disponible en forme de tête n° 3

### Délai de livraison:

- env. 1 semaine

### Origine du bois:

CH/DE/AT/IT Swiss Made

Réf. article	Dimension	Traverses	Bois	Prix/pce.
7611097332078	La250xH 60 cm	6.0/4.0 cm	sans aubier	211.75
7611097332177	La250xH 80 cm	8.0/4.0 cm	sans aubier	259.10
7611097332276	La250xH100 cm	8.0/4.0 cm	sans aubier	303.00
7611097332375	La250xH120 cm	10.0/4.0 cm	sans aubier	349.00
7611097333075	La250xH 80 cm	8.0/4.0 cm	avec aubier/branches	201.60
7611097333174	La250xH100 cm	8.0/4.0 cm	avec aubier/branches	235.80
7611097333273	La250xH120 cm	10.0/4.0 cm	avec aubier/branches	271.60



## Clôture à lattes Toblach

### Descriptif:

- lattes 115 x 20 mm, tête arrondie ou biseau-tête 30°, traverses carrés, rabotés
- vissés avec vis inoxydable
- **construction très solide**

### Informations générales:

- autre dimension possible

### Délai de livraison:

- env. 1 semaine

### Origine du bois:

CH/DE/RU Swiss Made

Réf. article	Dimension	Réalisation	Prix/pce.
7611097331071	La200xH 78 cm	tête arrondie	186.00
7611097331170	La200xH 98 cm	tête arrondie	213.00
7611097331279	La200xH118 cm	tête arrondie	238.00
7611097331378	La200xH 78 cm	tête biseautée 30°	186.00
7611097331477	La200xH 98 cm	tête biseautée 30°	213.00
7611097331576	La200xH118 cm	tête biseautée 30°	238.00



# Clôtures en bois/accessoires

## Clôture à lattes Davos

### Descriptif:

- traverses et lattes équarries, rabotées de tout côtés, sans aubier, côtés longitudinaux légèrement chanfreinés, tête biseautée 30°, coupé en bas, vissé visible de derrière
- mélèze d'Europe, naturel

### Origine du bois:

CH/DE Swiss Made

### Informations générales:

- indiquer la pente à partir de 6°
- suppléments voir au-dessous
- prix mètre linéaire pour longueurs: jusqu'à 500 cm, jusqu'à 600 cm sur demande

### Délai de livraison:

- env. 1-2 semaines



Réf. article	Dimension	Lattes	Traverses	Unité	Prix
7611097331019	La250xH 80 cm	3.5/5.5 cm	8.0/4.0 cm	pce	441.70
7611097331118	La250xH100 cm	3.5/5.5 cm	8.0/4.0 cm	pce	497.80
7611097331217	La250xH120 cm	3.5/5.5 cm	10.0/4.0 cm	pce	549.75
7611097330012	H 80 cm	3.5/5.5 cm	8.0/4.0 cm	ml	206.80
7611097330111	H100 cm	3.5/5.5 cm	8.0/4.0 cm	ml	233.85
7611097330210	H120 cm	3.5/5.5 cm	10.0/4.0 cm	ml	257.75

## Clôture de palissade traverses en U

### Descriptif:

- traverses en acier U galvanisées à chaud, palissades demi-rondes, pointue
- vissée avec boulons inoxydables
- épicea commun, imprégnée sous pression et sous vide, couleur brune

### Origine du bois:

CH/DE/EE/BY Swiss Made

### Informations générales:

- indiquer la pente à partir de 6°
- suppléments voir au-dessous

### Délai de livraison:

- env. 3 semaines



Réf. article	Hauteur	Palissades	Espace	Traverses	Prix/ml
7611097309919	H 60 cm	5.0 cm	5.0 cm	4.0/2.0/0.5 cm	139.95
7611097309933	H 80 cm	5.4 cm	5.6 cm	4.0/2.0/0.5 cm	144.15
7611097309957	H100 cm	6.0 cm	6.0 cm	4.0/2.0/0.5 cm	150.55
7611097309964	H120 cm	7.0 cm	7.0 cm	4.0/2.0/0.5 cm	156.90
7611097309971	H140 cm	7.0 cm	7.0 cm	4.0/2.0/0.5 cm	163.40
7611097309988	H150 cm	8.5 cm	7.0 cm	5.0/2.5/0.6 cm	174.70

## Clôture à lattes traverses en U

### Descriptif:

- traverses en acier U galvanisées à chaud, lattes carrées, rabotées, chanfreinés
- vissé avec boulons inoxydables
- épicea commun, imprégné sous pression et sous vide, couleur brune

### Origine du bois:

CH (BS Lignum-30-0179) Swiss Made

### Informations générales:

- indiquer la pente à partir de 6°
- suppléments voir au-dessous

### Délai de livraison:

- env. 3 semaines



Réf. article	Hauteur	Lattes	Espace	Traverses	Prix/ml
7611097331507	H 60 cm	6.0/2.6 cm	5.8 cm	4.0/2.0/0.5 cm	165.30
7611097331705	H 80 cm	6.0/2.6 cm	5.8 cm	4.0/2.0/0.5 cm	175.90
7611097331903	H100 cm	6.0/2.6 cm	6.0 cm	4.0/2.0/0.5 cm	189.55
7611097332702	H120 cm	7.0/2.6 cm	6.0 cm	4.0/2.0/0.5 cm	203.20
7611097332801	H140 cm	7.0/2.6 cm	6.0 cm	4.0/2.0/0.5 cm	216.90
7611097332900	H150 cm	7.0/2.6 cm	6.0 cm	5.0/2.5/0.6 cm	229.30

# Clôtures en bois/accessoires

## Suppléments pour clôtures en bois

Réf. article	Descriptif	Unité	Prix
7611097339909	Supplément pour forme de tête n° 2 et 5	ml	5.40
7611097339916	Supplément pour forme de tête n° 4	ml	10.00
7611097309995	Supplément pour formes de tête n° 6, 7 ou 8	ml	6.90
7611097339923	Supplément pour clôtures en pente/descente	ml	10.00
7611097339930	Clouage adapté pour couverture du join	pce	10.00
7611097389065	Plus-value traverses en acier U en rayon	ml	100.00
7611097339954	Plus-value pour clôtures avec cintrage	pce	100.00

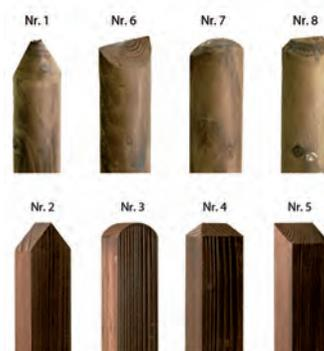

## Planches en épicéa clôture d'enclos

### Descriptif:

- rabotée, arêtes longitudinaux arrondis
- épicéa commun, imprégnée sous pression et sous vide, couleur brune

### Informations générales:

- autre dimension possible

### Origine du bois:

CH/DE Swiss Made

### Délai de livraison:

- articles imprimés gras en stock
- si pas en stock délai env. 3-4 semaines



Réf. article	Dimension	Prix/pce.
7611097388938	12/4xLo500 cm	59.20
7611097388945	12/4xLo250 cm	29.70

## Poteaux en épicéa clôture d'enclos

### Descriptif:

- pour planches 12/4 cm, fraisé cylindrique, pointu, chanfreiné
- épicéa commun, imprégné sous pression et sous vide, couleur brune

### Informations générales:

- autre dimension possible
- suppléments voir chapitre suppléments pour clôtures d'enclos/en bois ronds

### Origine du bois:

CH/DE Swiss Made

### Délai de livraison:

- articles imprimés gras en stock
- si pas en stock, délai env. 3-4 semaines

Réf. article	Descriptif	Application	Dimension	Prix/pce.
7611097279007	poteau intermédiaire	pour 3 planches	ø14xLo200 cm	64.05
7611097279106	poteau T	pour 3 planches	ø14xLo200 cm	69.90
7611097279205	poteau d'angle	pour 3 planches	ø14xLo200 cm	69.90
7611097279304	poteau d'extrémité	pour 3 planches	ø14xLo200 cm	62.05
7611097279403	poteau intermédiaire	pour 3 planches	ø14xLo225 cm	68.90
7611097279502	poteau T	pour 3 planches	ø14xLo225 cm	74.65
7611097279601	poteau d'angle	pour 3 planches	ø14xLo225 cm	74.65
7611097279700	poteau d'extrémité	pour 3 planches	ø14xLo225 cm	66.80
7611097279809	poteau intermédiaire	pour 4 planches	ø14xLo250 cm	81.40
7611097279908	poteau T	pour 4 planches	ø14xLo250 cm	89.20
7611097278901	poteau d'angle	pour 4 planches	ø14xLo250 cm	89.20
7611097278802	poteau d'extrémité	pour 4 planches	ø14xLo250 cm	78.65

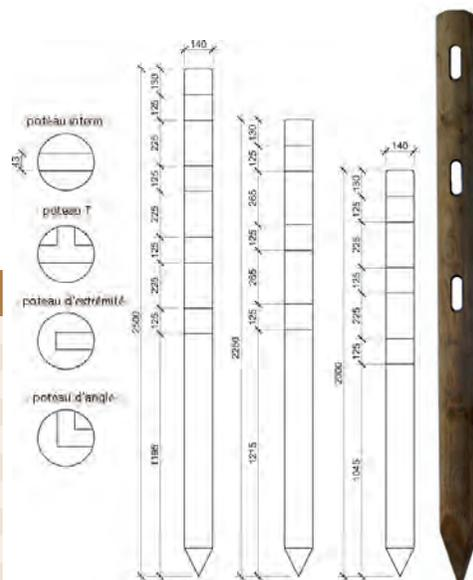

## Planches en mélèze clôture d'enclos

### Descriptif:

- rabotée, arêtes longitudinaux arrondie
- mélèze d'Europe, non traité

### Informations générales:

- autre dimension possible

### Origine du bois:

CH/DE Swiss Made

### Délai de livraison:

- articles imprimés gras en stock
- si pas en stock, délai env. 3-4 semaines

Réf. article	Dimension	Réalisation	Prix/pce.
7611097388600	12/4xLo250 cm	imprégné brun	63.15
7611097388624	12/4xLo250 cm	naturel, sans aubier	68.60



# Clôtures en bois/accessoires

## Poteaux en mélèze clôture d'enclos

**Descriptif:**

- pour planches 12/4 cm, raboté, pointu, chanfreiné
- mélèze d'Europe, imprégné sous pression et sous vide, couleur brune

**Informations générales:**

- autre dimension possible
- suppléments voir chapitre suppléments pour clôtures d'enclos/en bois ronds

**Délai de livraison:**

- env. 3-4 semaines

**Origine du bois:**

CH/DE/AT/CZ Swiss Made

Réf. article	Descriptif	Application	Dimension	Prix/pce.
7611097719008	poteau intermédiaire	pour 3 planches	9.5/9.5xLo200 cm	85.45
7611097719107	poteau T	pour 3 planches	9.5/9.5xLo200 cm	92.65
7611097719206	poteau d'angle	pour 3 planches	9.5/9.5xLo200 cm	92.65
7611097719305	poteau d'extrémité	pour 3 planches	9.5/9.5xLo200 cm	92.65
7611097719404	poteau pour raccordement au mur	pour 3 planches	4.0/9.5xLo200 cm	53.50
7611097719503	poteau intermédiaire	pour 3 planches	9.5/9.5xLo225 cm	92.20
7611097719602	poteau T	pour 3 planches	9.5/9.5xLo225 cm	99.05
7611097719701	poteau d'angle	pour 3 planches	9.5/9.5xLo225 cm	99.05
7611097719800	poteau d'extrémité	pour 3 planches	9.5/9.5xLo225 cm	99.05
7611097719909	poteau pour raccordement au mur	pour 3 planches	4.0/9.5xLo225 cm	73.75
7611097718902	poteau intermédiaire	pour 4 planches	9.5/9.5xLo250 cm	105.75
7611097718803	poteau T	pour 4 planches	9.5/9.5xLo250 cm	115.20
7611097718704	poteau d'angle	pour 4 planches	9.5/9.5xLo250 cm	115.20
7611097718605	poteau d'extrémité	pour 4 planches	9.5/9.5xLo250 cm	115.20
7611097718506	poteau pour raccordement au mur	pour 4 planches	4.0/9.5xLo250 cm	83.35

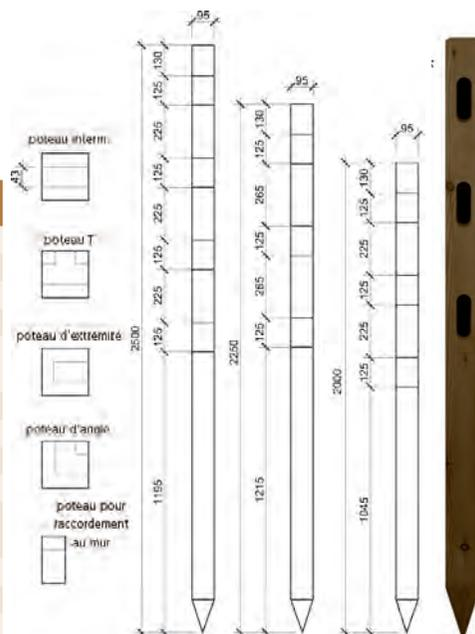

## Poteaux en chêne clôture d'enclos

**Descriptif:**

- pour planches 12/4 cm, raboté, pointu, chanfreiné, tête en forme pyramide, rainure rotative
- chêne, naturel

**Informations générales:**

- autre dimension possible
- suppléments voir chapitre suppléments pour clôtures d'enclos/en bois ronds

**Délai de livraison:**

- env. 3-4 semaines

**Origine du bois:**

CH/DE/BG Swiss Made

Réf. article	Descriptif	Application	Dimension	Prix/pce.
7611097749029	poteau intermédiaire	pour 3 planches	10/10xLo200 cm	140.80
7611097749128	poteau T	pour 3 planches	10/10xLo200 cm	148.25
7611097749227	poteau d'angle	pour 3 planches	10/10xLo200 cm	148.25
7611097749326	poteau d'extrémité	pour 3 planches	10/10xLo200 cm	148.25
7611097749425	poteau pour raccordement au mur	pour 3 planches	5/10xLo200 cm	75.75
7611097749524	poteau intermédiaire	pour 3 planches	10/10xLo225 cm	148.25
7611097749623	poteau T	pour 3 planches	10/10xLo225 cm	156.80
7611097749722	poteau d'angle	pour 3 planches	10/10xLo225 cm	156.80
7611097749821	poteau d'extrémité	pour 3 planches	10/10xLo225 cm	156.80
7611097749920	poteau pour raccordement au mur	pour 3 planches	5/10xLo225 cm	80.05
7611097748022	poteau intermédiaire	pour 4 planches	10/10xLo250 cm	169.60
7611097748121	poteau T	pour 4 planches	10/10xLo250 cm	180.30
7611097748220	poteau d'angle	pour 4 planches	10/10xLo250 cm	180.30
7611097748329	poteau d'extrémité	pour 4 planches	10/10xLo250 cm	180.30
7611097748428	poteau pour raccordement au mur	pour 4 planches	5/10xLo250 cm	91.00

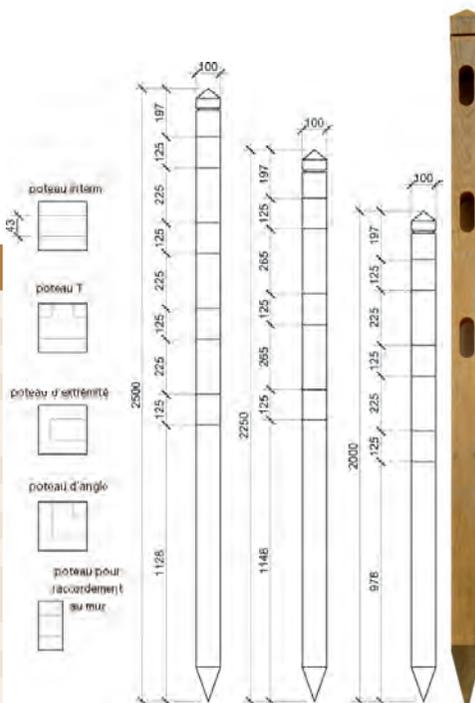

# Clôtures en bois/accessoires

## Bois rond pour clôture bois ronds

**Descriptif:**

- bois ronds ø 7 cm, fraisé cylindrique
- épicéa commun, imprégné sous pression et sous vide, couleur brune

**Informations générales:**

- autre dimension possible
- suppléments voir chapitre suppléments pour clôtures d'enclos/en bois ronds

**Origine du bois:**

CH/DE/EE/BY Swiss Made

**Délai de livraison:**

- **articles imprimés gras en stock**
- si pas en stock, délai env. 3-4 semaines



Réf. article	Dimension	Prix/pce.
7611097670040	ø 7.0xLo250 cm	14.55

## Poteaux pour clôtures en bois ronds

**Descriptif:**

- pour bois rond ø 7 cm, fraisés cylindriques, pointus, chanfreinés
- épicéa commun, imprégné sous pression et sous vide, couleur brune

**Informations générales:**

- autre dimension possible
- suppléments voir chapitre suppléments pour clôtures d'enclos/en bois ronds

**Délai de livraison:**

- **articles imprimés gras en stock**
- si pas en stock, délai env. 3-4 semaines

**Origine du bois:**

CH/DE/EE/BY Swiss Made

Réf. article	Descriptif	Application	Dimension	Prix/pce.
7611097269008	poteau intermédiaire	pour 2 bois ronds	ø12xLo200 cm	38.65
7611097269107	poteau T	pour 2 bois ronds	ø14xLo200 cm	54.60
7611097269206	poteau d'angle	pour 2 bois ronds	ø14xLo200 cm	54.60
7611097269305	poteau d'extrémité	pour 2 bois ronds	ø12xLo200 cm	37.25
7611097269404	<b>poteau intermédiaire</b>	<b>pour 3 bois ronds</b>	<b>ø12xLo225 cm</b>	<b>44.50</b>
7611097269503	poteau T	pour 3 bois ronds	ø14xLo225 cm	64.85
7611097269602	poteau d'angle	pour 3 bois ronds	ø14xLo225 cm	64.85
7611097269701	<b>poteau d'extrémité</b>	<b>pour 3 bois ronds</b>	<b>ø12xLo225 cm</b>	<b>42.40</b>
7611097269800	poteau intermédiaire	pour 4 bois ronds	ø12xLo250 cm	55.20
7611097269909	poteau T	pour 4 bois ronds	ø14xLo250 cm	76.35
7611097268902	poteau d'angle	pour 4 bois ronds	ø14xLo250 cm	76.35
7611097268803	poteau d'extrémité	pour 4 bois ronds	ø12xLo250 cm	52.10

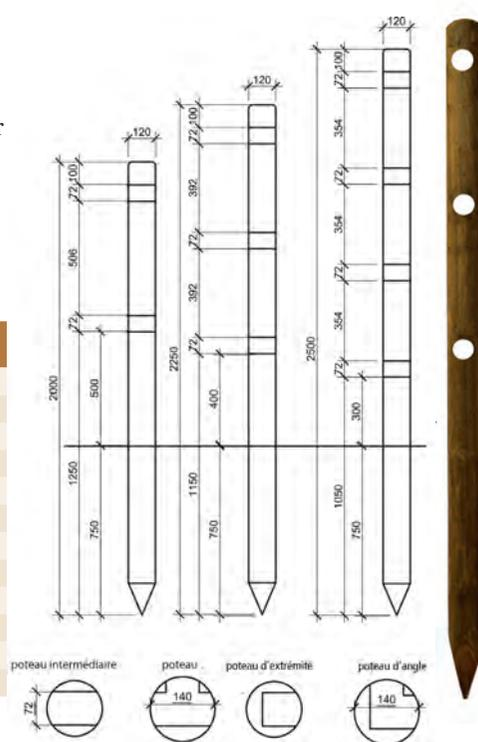

## Suppléments pour clôtures d'enclos

**Informations générales:**

- autre rainures sur demande

Réf. article	Descriptif	Prix/pce.
7611097891001	Plus-value forme de tête pyramide des poteaux en mélèze d'Europe pour clôture d'enclos (sans reinure)	20.25

# Clôtures en bois/accessoires

## Porte normalisée de palissade

### Descriptif:

- cadre carré, raboté
- lattes demi-rondes
- épicéa commun, imprégnée sous pression et sous vide, couleur brune
- sans ferrures

### Délai de livraison:

- articles imprimés gras en stock
- si pas en stock, délai env. 1-2 semaines

### Origine du bois:

CH/DE/EE/BY Swiss Made

Réf. article	Dimension	Remarque	Prix/pce.
7611097001646	La100xH 60 cm		158.00
7611097001639	La100xH 70 cm		164.00
7611097001677	La100xH 80 cm		169.00
7611097001684	La100xH100 cm		180.00
7611097003817	La100xH120 cm		203.00
7611097509999		dimensions spéciales jusqu' à 120x120cm	248.00



## Porte normalisée clôture croisée

### Descriptif:

- pour clôture extensible/trellis, cadre carré, raboté
- lattes demi-rondes
- épicéa commun, imprégnée sous pression et sous vide, couleur brune
- sans ferrures

### Délai de livraison:

- articles imprimés gras en stock
- si pas en stock, délai env. 1-2 semaines

### Origine du bois:

CH/DE/EE/BY Swiss Made

Réf. article	Dimension	Réalisation	Remarque	Prix/pce.
7611097001929	La100xH70 cm	clôture extensible		171.00
7611097001936	La100xH80 cm	clôture extensible		181.00
7611097519998		clôture extensible	dimensions spéciales jusqu' à ha120xla80 cm	251.00
7611097511022		clôture treillis	max. La100xH90 cm	251.00



## Porte normalisée en lattes

### Descriptif:

- cadre carré, raboté
- lattes 60 x 20 mm ou 60 x 26 mm, tête arrondie
- épicéa commun, imprégnée sous pression, couleur brune
- sans ferrures

### Délai de livraison:

- articles imprimés gras en stock
- si pas en stock, délai env. 1-2 semaines

### Origine du bois:

CH (BS Lignum-30-0179) Swiss Made

Réf. article	Dimension	Lattes	Remarque	Prix/pce.
7611097338100	La100xH 60 cm	6.0/2.0 cm		188.00
7611097338209	La100xH 80 cm	6.0/2.0 cm		199.00
7611097338308	La100xH100 cm	6.0/2.0 cm		210.00
7611097338407	La100xH120cm	6.0/2.0 cm		221.00
7611097529997		6.0/2.0 cm	dimensions spéciales jusqu' à 120x120 cm	278.00
7611097338148	La100xH 60 cm	6.0/2.6 cm		188.00
7611097338247	La100xH 80 cm	6.0/2.6 cm		199.00
7611097338346	La100xH100 cm	6.0/2.6 cm		210.00
7611097338445	La100xH120cm	6.0/2.6 cm		221.00
7611097529980		6.0/2.6 cm	dimensions spéciales jusqu' à 120x120 cm	278.00



# Clôtures en bois/accessoires

## Porte normalisée pour clôture Chur

**Descriptif:**

- cadre carré, raboté
- lattes 60 x 26 mm, tête arrondie, vis inoxydables
- haute qualité
- sans ferrures
- mélèze d'Europe, naturel, sans aubier
- **construction très solide**

**Délai de livraison:**

- **articles imprimés gras en stock**
- si pas en stock, délai env. 1-2 semaines

**Origine du bois:**

CH/DE/AT/IT Swiss Made

Réf. article	Dimension	Prix/pce.
7611097338179	La100xH 60 cm	219.00
7611097338278	La100xH 80 cm	232.00
7611097338377	La100xH100 cm	246.00
7611097338476	La100xH120 cm	260.00



## Porte normalisée pour clôture Davos

**Descriptif:**

- cadre carré, raboté
- lattes 35 x 55 mm, tête biseautée 30°, vissé visible de derrière
- haute qualité
- sans ferrures
- mélèze d'Europe, naturel
- **construction très solide**

**Délai de livraison:**

- délai env. 1-2 semaines

**Origine du bois:**

CH/DE Swiss Made

Réf. article	Dimension	Prix/pce.
7611097338018	La100xH 80 cm	295.00
7611097338117	La100xH100 cm	325.00
7611097338216	La100xH120 cm	356.00



## Porte normalisée avec treillis

**Descriptif:**

- cadre carré 110/26mm, raboté
- revêtement en treillis diagonal Galfan 50/50/2.5mm
- épicéa commun, imprégné sous pression et sous vide, couleur brune
- sans ferrures

**Informations générales:**

- revêtement en autre treillis possible

**Délai de livraison:**

- délai env. 1-2 semaines

**Origine du bois:**

CH (BS Lignum-30-0179) Swiss Made

Réf. article	Dimension	Remarque	Prix/pce.
7611097532003	La100xH 80 cm		182.00
7611097532010	La100xH100 cm		193.00
7611097532027	La100xH120 cm		203.00
7611097532034		dimensions spéciales jusqu' à 120x120 cm	252.00



# Clôtures en bois/accessoires

## Porte de palissade

### Descriptif:

- cadre renforcé en bois équarri, avec ferrures galvanisées à chaud, gonds réglables, bandes longitudinales, serrure avec clé ou section de cylindre Kaba
- épicea commun, imprégnée sous pression et sous vide, couleur brune

### Informations générales:

- largeur d'ouverture 80-120 cm
- suppléments voir chapitre suppléments pour portes et doubles portes

### Délai de livraison:

- env. 3 semaines

### Origine du bois:

CH/DE/EE/BY Swiss Made



Réf. article	Hauteur	Prix/pce.
7611097502006	jusqu' à 90 cm	513.00
7611097502013	91-120 cm	535.00
7611097502020	121-150 cm	563.00
7611097502037	151-200 cm	578.00

## Double porte de palissade

### Descriptif:

- cadre renforcé en bois équarri, avec ferrures galvanisées à chaud, gonds réglables, bandes longitudinales, serrure avec clé ou section de cylindre Kaba, verrou et douille de sol
- épicea commun, imprégnée sous pression et sous vide, couleur brune

### Informations générales:

- suppléments voir chapitre suppléments pour portes et doubles portes

### Délai de livraison:

- env. 3 semaines

### Origine du bois:

CH/DE/EE/BY Swiss Made



Réf. article	Largeur	Hauteur	Prix/pce.
7611097500002	151-200 cm	jusqu' à 90 cm	983.00
7611097500019	151-200 cm	91-120 cm	1'010.00
7611097500026	151-200 cm	121-150 cm	1'117.00
7611097500033	151-200 cm	151-200 cm	1'286.00
7611097500040	201-300 cm	jusqu' à 90 cm	1'133.00
7611097500057	201-300 cm	91-120 cm	1'209.00
7611097500064	201-300 cm	121-150 cm	1'296.00
7611097500071	201-300 cm	151-200 cm	1'457.00
7611097500088	301-400 cm	jusqu' à 90 cm	1'299.00
7611097500095	301-400 cm	91-120 cm	1'335.00
7611097500101	301-400 cm	121-150 cm	1'486.00
7611097500118	301-400 cm	151-200 cm	1'625.00
7611097500125	401-500 cm	jusqu' à 90 cm	1'619.00
7611097500132	401-500 cm	91-120 cm	1'684.00
7611097500149	401-500 cm	121-150 cm	1'818.00
7611097500156	401-500 cm	151-200 cm	1'981.00



# Clôtures en bois/accessoires

## Porte de clôture treillis

### Descriptif:

- cadre renforcé en bois équarri, avec ferrures galvanisées à chaud, gonds réglables, bandes longitudinales, serrure avec clé ou section de cylindre Kaba
- épicea commun, imprégnée sous pression et sous vide, couleur brune

### Informations générales:

- largeur d'ouverture 80-120 cm
- suppléments voir chapitre suppléments pour portes et doubles portes

### Délai de livraison:

- env. 3 semaines

### Origine du bois:

CH/DE/EE/BY Swiss Made



Réf. article	Hauteur	Prix/pce.
7611097511008	jusqu' à 90 cm	546.00
7611097511015	91-120 cm	586.00

## Double porte de clôture treillis

### Descriptif:

- cadre renforcé en bois équarri, avec ferrures galvanisées à chaud, gonds réglables, bandes longitudinales, serrure avec clé ou section de cylindre Kaba, verrou et douille de fond
- épicea commun, imprégnée sous pression et sous vide, couleur brune

### Informations générales:

- suppléments voir chapitre suppléments pour portes et doubles portes

### Délai de livraison:

- env. 3 semaines

### Origine du bois:

CH/DE/EE/BY Swiss Made



Réf. article	Largeur	Hauteur	Prix/pce.
7611097510001	151-200 cm	jusqu' à 90 cm	1'101.00
7611097510018	151-200 cm	91-120 cm	1'183.00
7611097510025	201-300 cm	jusqu' à 90 cm	1'323.00
7611097510032	201-300 cm	91-120 cm	1'420.00
7611097510049	301-400 cm	jusqu' à 90 cm	1'453.00
7611097510056	301-400 cm	91-120 cm	1'559.00
7611097510063	401-500 cm	jusqu' à 90 cm	1'772.00
7611097510070	401-500 cm	91-120 cm	1'920.00

## Porte à lattes

### Descriptif:

- cadre renforcé en bois équarri, avec ferrures galvanisées à chaud, gonds réglables, bandes longitudinales, serrure avec clé ou section de cylindre Kaba
- épicea commun, imprégnée sous pression et sous vide, couleur brune

### Informations générales:

- largeur d'ouverture 80-120 cm
- suppléments voir chapitre suppléments pour portes et doubles portes

### Délai de livraison:

- env. 3 semaines

### Origine du bois:

CH (BS Lignum-30-0179) Swiss Made

Réf. article	Hauteur	Prix/pce.
7611097522004	jusqu' à 90 cm	545.00
7611097522011	91-120 cm	573.00
7611097522028	121-150 cm	611.00



# Clôtures en bois/accessoires

## Double porte à lattes

### Descriptif:

- cadre renforcé en bois équarri, avec ferrures galvanisées à chaud, gonds réglables, bandes longitudinales, serrure avec clé ou section de cylindre Kaba, verrou et douille de fond
- épicéa commun, imprégnée sous pression et sous vide, couleur brune

### Informations générales:

- suppléments voir chapitre suppléments pour portes et doubles portes

### Délai de livraison:

- env. 3 semaines

### Origine du bois:

CH (BS Lignum-30-0179) Swiss Made



Kopf Nr. 5 / Tête No. 5

Réf. article	Largeur	Hauteur	Prix/pce.
7611097520000	151-200 cm	jusqu' à 90 cm	1'030.00
7611097520017	151-200 cm	91-120 cm	1'079.00
7611097520024	151-200 cm	121-150 cm	1'188.00
7611097520031	201-300 cm	jusqu' à 90 cm	1'264.00
7611097520048	201-300 cm	91-120 cm	1'344.00
7611097520055	201-300 cm	121-150 cm	1'430.00
7611097520062	301-400 cm	jusqu' à 90 cm	1'442.00
7611097520079	301-400 cm	91-120 cm	1'527.00
7611097520086	301-400 cm	121-150 cm	1'684.00
7611097520093	401-500 cm	jusqu' à 90 cm	1'806.00
7611097520109	401-500 cm	91-120 cm	1'940.00
7611097520116	401-500 cm	121-150 cm	2'098.00

## Porte à lattes en mélèze naturel

### Descriptif:

- cadre renforcé en bois équarris, avec ferrures galvanisées à chaud, gonds réglables, bandes longitudinales, serrure avec clé ou section de cylindre Kaba
- mélèze d'Europe, naturel, sans aubier

### Informations générales:

- largeur d'ouverture 80-120 cm
- suppléments voir chapitre suppléments pour portes et doubles portes

### Délai de livraison:

- env. 3 semaines

### Origine du bois:

CH/DE/AT/IT Swiss Made

Réf. article	Hauteur	Prix/pce.
7611097522103	jusqu' à 90 cm	589.00
7611097522110	91-120 cm	625.00
7611097522127	121-150 cm	657.00



## Double porte à lattes en mélèze

### Descriptif:

- cadre renforcé en bois équarris, avec ferrures galvanisées à chaud, gonds réglables, bandes longitudinales, serrure avec clé ou section de cylindre Kaba, verrou et douille de fond
- mélèze d'Europe, naturel, sans aubier

### Informations générales:

- suppléments voir chapitre suppléments pour portes et doubles portes

### Délai de livraison:

- env. 3 semaines

### Origine du bois:

CH/DE/AT/IT Swiss Made

Réf. article	Largeur	Hauteur	Prix/pce.
7611097520215	151-200 cm	jusqu' à 90 cm	1'121.00
7611097520222	151-200 cm	91-120 cm	1'187.00
7611097520253	151-200 cm	121-150 cm	1'244.00
7611097520239	201-300 cm	jusqu' à 90 cm	1'394.00
7611097520246	201-300 cm	91-120 cm	1'498.00
7611097520260	201-300 cm	121-150 cm	1'589.00



# Clôtures en bois/accessoires

## Porte à lattes Davos

### Descriptif:

- cadre renforcé en bois équarris, avec ferrures galvanisées à chaud, gonds réglables, bandes longitudinales, serrure avec clé ou section de cylindre Kaba
- vissé visible de derrière
- mélèze d'Europe, naturel, sans aubier

### Informations générales:

- largeur d'ouverture 80-120 cm
- suppléments voir chapitre suppléments pour portes et doubles portes

### Délai de livraison:

- env. 3 semaines

### Origine du bois:

CH/DE Swiss Made

Réf. article	Hauteur	Prix/pce.
7611097524008	80 cm	627.00
7611097524107	100 cm	672.00
7611097524206	120 cm	713.00
7611097524305	140 cm	747.00



## Double porte à lattes Davos

### Descriptif:

- cadre renforcé en bois équarris, avec ferrures galvanisées à chaud, gonds réglables, bandes longitudinales, serrure avec clé ou section de cylindre Kaba, verrou et douille de fond
- vissé visible de derrière
- mélèze d'Europe, naturel, sans aubier

### Informations générales:

- suppléments voir chapitre suppléments pour portes et doubles portes

### Délai de livraison:

- env. 3 semaines

### Origine du bois:

CH/DE Swiss Made

Réf. article	Largeur	Hauteur	Prix/pce.
7611097524015	151-200 cm	80 cm	1'202.00
7611097524022	151-200 cm	100 cm	1'287.00
7611097524039	151-200 cm	120 cm	1'373.00
7611097524077	151-200 cm	140 cm	1'447.00
7611097524046	201-300 cm	80 cm	1'472.00
7611097524053	201-300 cm	100 cm	1'595.00
7611097524060	201-300 cm	120 cm	1'719.00
7611097524084	201-300 cm	140 cm	1'825.00



## Porte de clôture de pré

### Descriptif:

- cadre renforcé en bois équarri, avec ferrures galvanisées à chaud, gonds réglables, bandes longitudinales, serrure avec clé ou section de cylindre Kaba
- épicea commun, imprégnée sous pression et sous vide, couleur brune

### Informations générales:

- largeur d'ouverture 80-120 cm
- indiquer la hauteur des lattes transversales
- suppléments voir chapitre suppléments pour portes et doubles portes

### Délai de livraison:

- env. 3 semaines

### Origine du bois:

CH/DE/EE/BY Swiss Made

Réf. article	Hauteur	Prix/pce.
7611097551004	jusqu' à 90 cm	608.00
7611097551011	91-120 cm	629.00
7611097551028	121-150 cm	661.00
7611097551035	151-200 cm	688.00



# Clôtures en bois/accessoires

## Double porte à clôture de pré

### Descriptif:

- cadre renforcé en bois équarri, avec ferrures galvanisées à chaud, gonds réglables, bandes longitudinales, serrure avec clé ou section de cylindre Kaba, verrou et douille de fond
- épicéa commun, imprégnée sous pression et sous vide, couleur brune

### Informations générales:

- indiquer la hauteur des lattes transversales
- suppléments voir chapitre suppléments pour portes et doubles portes

### Délai de livraison:

- env. 3 semaines



### Origine du bois:

CH/DE/EE/BY Swiss Made

Réf. article	Largeur	Hauteur	Prix/pce.
7611097550007	151-200 cm	jusqu' à 90 cm	1'090.00
7611097550014	151-200 cm	91-120 cm	1'111.00
7611097550021	151-200 cm	121-150 cm	1'154.00
7611097550038	151-200 cm	151-200 cm	1'195.00
7611097550045	201-300 cm	jusqu' à 90 cm	1'265.00
7611097550052	201-300 cm	91-120 cm	1'286.00
7611097550069	201-300 cm	121-150 cm	1'342.00
7611097550076	201-300 cm	151-200 cm	1'393.00
7611097550083	301-400 cm	jusqu' à 90 cm	1'456.00
7611097550090	301-400 cm	91-120 cm	1'498.00
7611097550106	301-400 cm	121-150 cm	1'544.00
7611097550113	301-400 cm	151-200 cm	1'588.00
7611097550120	401-500 cm	jusqu' à 90 cm	1'755.00
7611097550137	401-500 cm	91-120 cm	1'799.00
7611097550144	401-500 cm	121-150 cm	1'869.00
7611097550151	401-500 cm	151-200 cm	1'961.00

## Porte en bois avec treillis

### Descriptif:

- cadre renforcé en bois équarri, revêtement en treillis métallique en diagonale ou treillis à noeud, avec ferrures galvanisées à chaud, gonds réglables, bandes longitudinales, serrure avec clé ou section de cylindre Kaba
- épicéa commun, imprégnée sous pression et sous vide, couleur brune

### Informations générales:

- largeur d'ouverture 80-120 cm
- spécifier le type de treillis
- suppléments voir chapitre suppléments pour portes et doubles portes

### Délai de livraison:

- env. 3 semaines

### Origine du bois:

CH (BS Lignum-30-0179) Swiss Made

Réf. article	Hauteur	Prix/pce.
7611097531006	jusqu' à 90 cm	610.00
7611097531013	91-120 cm	644.00
7611097531020	121-150 cm	663.00
7611097531037	151-200 cm	712.00





# Clôtures en bois/accessoires

## Double porte en bois avec treillis

### Descriptif:

- cadre renforcé en bois équarri, revêtement en treillis métallique en diagonale ou treillis à noeud, avec ferrures galvanisées à chaud, gonds réglables, bandes longitudinales, serrure avec clé ou section de cylindre Kaba, verrou et douille de fond
- épicea commun, imprégnée sous pression et sous vide, couleur brune

### Informations générales:

- spécifier le type de treillis
- suppléments voir chapitre suppléments pour portes et doubles portes

### Délai de livraison:

- env. 3 semaines

### Origine du bois:

CH (BS Lignum-30-0179) Swiss Made



Réf. article	Largeur	Hauteur	Prix/pce.
7611097530009	151-200 cm	jusqu' à 90 cm	1'046.00
7611097530016	151-200 cm	91-120 cm	1'215.00
7611097530023	151-200 cm	121-150 cm	1'323.00
7611097530030	151-200 cm	151-200 cm	1'441.00
7611097530047	201-300 cm	jusqu' à 90 cm	1'323.00
7611097530054	201-300 cm	91-120 cm	1'388.00
7611097530061	201-300 cm	121-150 cm	1'538.00
7611097530078	201-300 cm	151-200 cm	1'672.00
7611097530085	301-400 cm	jusqu' à 90 cm	1'532.00
7611097530092	301-400 cm	91-120 cm	1'624.00
7611097530108	301-400 cm	121-150 cm	1'763.00
7611097530115	301-400 cm	151-200 cm	1'909.00
7611097530122	401-500 cm	jusqu' à 90 cm	1'802.00
7611097530139	401-500 cm	91-120 cm	1'888.00
7611097530146	401-500 cm	121-150 cm	1'995.00
7611097530153	401-500 cm	151-200 cm	2'159.00

## Porte de palissade avec cadre U

### Descriptif:

- cadre en acier galvanisé à chaud, avec ferrures galvanisées à chaud, gonds réglables, serrure avec clé ou section de cylindre Kaba
- épicea commun, imprégnée sous pression et sous vide, couleur brune

### Informations générales:

- suppléments voir chapitre suppléments pour portes et doubles portes

### Délai de livraison:

- env. 3 semaines

### Origine du bois:

CH/DE/EE/BY Swiss Made

Réf. article	Largeur	Hauteur	Prix/pce.
7611097503003	80-100 cm	jusqu' à 90 cm	1'002.00
7611097503010	101-120 cm	jusqu' à 90 cm	1'048.00
7611097503027	80-100 cm	91-120 cm	1'037.00
7611097503034	101-120 cm	91-120 cm	1'079.00
7611097503041	80-100 cm	121-150 cm	1'095.00
7611097503058	101-120 cm	121-150 cm	1'119.00



# Clôtures en bois/accessoires

## Double porte de palissade cadre U

### Descriptif:

- cadre en acier galvanisé à chaud, avec ferrures galvanisées à chaud, gonds réglables, serrure avec clé ou section de cylindre Kaba, verrou et douille de fond
- épicéa commun, imprégnée sous pression et sous vide, couleur brune

### Informations générales:

- largeur d'ouverture 200-300 cm
- suppléments voir chapitre suppléments pour portes et doubles portes

### Délai de livraison:

- env. 3 semaines



### Origine du bois:

CH/DE/EE/BY Swiss Made

Réf. article	Hauteur	Prix/pce.
7611097501009	jusqu' à 90 cm	1'799.00
7611097501016	91-120 cm	1'870.00

## Porte à lattes avec cadre en U

### Descriptif:

- cadre en acier galvanisé à chaud, avec ferrures galvanisées à chaud, gonds réglables, serrure avec clé ou section de cylindre Kaba
- épicéa commun, imprégnée sous pression et sous vide, couleur brune

### Informations générales:

- suppléments voir chapitre suppléments pour portes et doubles portes

### Délai de livraison:

- env. 3 semaines

### Origine du bois:

CH (BS Lignum-30-0179) Swiss Made

Réf. article	Largeur	Hauteur	Prix/pce.
7611097523001	80-100 cm	jusqu' à 90 cm	1'042.00
7611097523018	101-120 cm	jusqu' à 90 cm	1'079.00
7611097523025	80-100 cm	91-120 cm	1'094.00
7611097523032	101-120 cm	91-120 cm	1'132.00



Mit Schweifung / avec cintrage

## Double porte à lattes cadre en U

### Descriptif:

- cadre en acier galvanisé à chaud, avec ferrures galvanisées à chaud, gonds réglables, serrure avec clé ou section de cylindre Kaba, verrou et douille de fond
- épicéa commun, imprégnée sous pression et sous vide, couleur brune

### Informations générales:

- largeur d'ouverture 200-300 cm
- suppléments voir chapitre suppléments pour portes et doubles portes

### Délai de livraison:

- env. 3 semaines

### Origine du bois:

CH (BS Lignum-30-0179) Swiss Made

Réf. article	Hauteur	Prix/pce.
7611097521007	jusqu' à 90 cm	1'885.00
7611097521014	91-120 cm	1'937.00



Mit Schweifung / avec cintrage

# Clôtures en bois/accessoires

## Porte de levage

### Descriptif:

- cadre renforcé en bois équarri, revêtement en palissades, lattes ou treillis métallique, quatre crochets de levage galvanisée
- épicéa commun, imprégnée sous pression et sous vide, couleur brune

**Origine du bois:** CH (BS Lignum-30-0179)

### Informations générales:

- indiquer le maillage
- suppléments voir chapitre suppléments pour portes et doubles portes

**Délai de livraison:** env. 2 semaines

Swiss Made



Réf. article	Largeur	Hauteur	Réalisation	Prix/pce.
7611097540800	100-200 cm	jusqu' à 90 cm	palissades	354.00
7611097540909	201-300 cm	jusqu' à 90 cm	palissades	468.00
7611097541005	301-400 cm	jusqu' à 90 cm	palissades	581.00
7611097541104	401-500 cm	jusqu' à 90 cm	palissades	706.00
7611097541203	100-200 cm	jusqu' à 120 cm	palissades	411.00
7611097541302	201-300 cm	jusqu' à 120 cm	palissades	513.00
7611097541401	301-400 cm	jusqu' à 120 cm	palissades	635.00
7611097541500	401-500 cm	jusqu' à 120 cm	palissades	751.00
7611097541609	100-200 cm	jusqu' à 90 cm	lattes	354.00
7611097541708	201-300 cm	jusqu' à 90 cm	lattes	468.00
7611097541807	301-400 cm	jusqu' à 90 cm	lattes	581.00
7611097541906	401-500 cm	jusqu' à 90 cm	lattes	706.00
7611097542002	100-200 cm	jusqu' à 120 cm	lattes	411.00
7611097542101	201-300 cm	jusqu' à 120 cm	lattes	513.00
7611097542200	301-400 cm	jusqu' à 120 cm	lattes	635.00
7611097542309	401-500 cm	jusqu' à 120 cm	lattes	751.00
7611097540008	100-200 cm	jusqu' à 90 cm	treillis métallique	528.00
7611097540107	201-300 cm	jusqu' à 90 cm	treillis métallique	611.00
7611097540206	301-400 cm	jusqu' à 90 cm	treillis métallique	708.00
7611097540305	401-500 cm	jusqu' à 90 cm	treillis métallique	776.00
7611097540404	100-200 cm	jusqu' à 120 cm	treillis métallique	549.00
7611097540503	201-300 cm	jusqu' à 120 cm	treillis métallique	641.00
7611097540602	301-400 cm	jusqu' à 120 cm	treillis métallique	759.00
7611097540701	401-500 cm	jusqu' à 120 cm	treillis métallique	836.00

## Crochets de levage

**Descriptif:** acier plat galvanisé à chaud 40/5 mm, pour des lattes transversales/traverses/ portes de levage

### Délai de livraison:

- articles imprimés gras en stock
- si pas en stock, délai env. 2-3 semaines

Réf. article	pour traverses	Remarque	Prix/pce.
7611097580134	80/40mm		17.10
7611097580110	100/40mm		19.65
7611097580103	120/40mm		21.95
7611097580127	100/50mm		21.95
7611097580141	80/40mm	8.0 cm de large	19.65



## Suppléments pour portes

### informations générales:

- plus-value ouverture vers l'extérieur sur demande
- plus-value vantail non identique sur demande

Réf. article	Descriptif	Prix/pce.
7611097529027	Plus-value pour portes en pente	118.00
7611097529034	Plus-value pour portes à deux vantaux en pente	245.00
7611097529096	Plus-value pour ouverture 180° porte un vantail	99.00
7611097529089	Plus-value pour ouverture 180° par vantail des doubles portes	99.00
7611097529010	Plus-value pour porte avec cintrage	93.00
7611097529003	Plus-value pour porte double avec cintrage	184.00
7611097569009	Plus-value pour revêtement en treillis métalliques	65.00
7611097569016	Plus-value pour revêtement en treillis métallique pour double porte	136.00
7611097520123	Plus-value pour production de porte selon modèle	52.00
7611097569030	Moins-value pour portes sans treillis (porte normalisée excl.)	65.00
7611097560914	Moins-value pour portes doubles sans treillis	135.00

# Clôtures en bois/accessoires

**Veillez photocopier cette page, la remplir et la joindre à votre commande.**

- Type de porte:  porte de clôture de palissade  porte à cadre en bois/porte de levage  
 porte de clôture à lattes  porte de clôture de pré  
 en mélèze d'Europe  porte de paroi pare-vue  
 porte avec acier en U  porte sur modèle  
 porte de clôture treillis
- Forme de la tête:          
 Nr. 1 Nr. 6 Nr. 7 Nr. 8 Nr. 2 Nr. 4 Nr. 3 Nr. 5
- Lattes:  50/26 mm  60/26 mm  70/26 mm  80/26 mm  
 100/26 mm  .....mm
- Espace intermédiaire:  .....mm
- autres Ø-bois  .....mm
- Imprégnation:  brun  verdâtre  non imprégné
- Remplissage de treillis:  treillis diagonal 50/50/2,5mm  treillis à noeud  sans treillis
- Serrure:  clé numérique  avec section de cylindre Kaba  
 loquet de levage/verrou profilé  avec cylindre Kaba (plus-value)
- Montants:  chêne 10/12 cm  acier en T 50/50/6 mm  
 chêne 12/12 cm  acier en T 60/60/7 mm  
 mélèze 10/10cm  acier en T 70/70/8 mm  
 montage au mur  pour acier en T du client  
 sans montants  pour acier en T existant  
 autres montants:

Remarques: .....

.....

## Montage aux montants de bois:

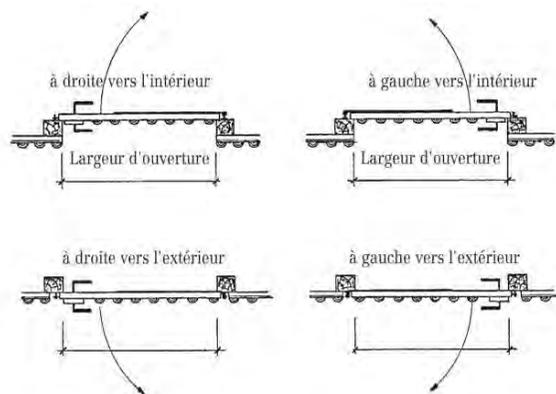

## Montage aux aciers en T:

- à droite vers l'intérieur hauteur :  à gauche vers l'intérieur hauteur :
- à droite vers l'extérieur hauteur:  à gauche vers l'extérieur hauteur :

# Clôtures en bois/accessoires

## Serrure pour portes en bois

### Descriptif:

- Serrure spéciale à l'emploi extérieur, cage de serrure laiton bleu galvanisé, dimension ardillon 65 mm, plaque, poignée aluminium brut, ardillon promatisé, vis de poignée inoxydable, vis de fixation inox, gond de fermeture 14 mm galvanisé à chaud

### Informations générales:

- utilisable à gauche et à droit

### Délai de livraison:

- **articles imprimés gras en stock**  
- si pas en stock, délai env. 2 semaines



Réf. article	Remarque	Prix/pce.
7611097600054	avec clé numérique	99.00
7611097600047	avec section Kaba	104.00
7611097600146	poignée un côté plus long pour porte de clôture treillis	104.00

## Loquet de porte de jardin

### Descriptif:

- en acier inoxydable, incl. vis  
- utilisable à gauche et à droit

### Délai de livraison:

- **articles imprimés gras en stock**  
- si pas en stock, délai env. 3 semaines



Réf. article	Prix/pce.
8005938407718	23.00

## Loquet de levage

### Descriptif:

- galvanisé à chaud avec barre de traction inox, long. de loquet 23cm, à gauche/à droit

### Délai de livraison:

- **articles imprimés gras en stock**  
- si pas en stock, délai env. 3 semaines



Réf. article	Prix/pce.
7611097580974	76.00

## Verrou profilé

### Descriptif:

- acier inoxydable, brossé mat  
- gonds de fermeture incl.

### Délai de livraison:

- **articles imprimés gras en stock**  
- si pas en stock, délai env. 2 semaines



Réf. article	Ardillon	Boulon de levage	Plaque de montage	Prix/pce.
7611097986073	ø 12 mm	24 mm	Lo 9xH5.5 cm	39.50
7611097986080	ø 16 mm	62 mm	Lo11xH6.0 cm	79.50

## Ferrures pour porte simples

### Descriptif:

- acier galvanisé, se composant de loquet de levage, deux bandes de porte 50 cm de long, deux gonds avec ardillon 13 mm, vis incl.

### Délai de livraison:

- **articles imprimés gras en stock**  
- si pas en stock, délai env. 4 semaines



Réf. article	Prix/pce.
7611097003510	49.00

## Ferrures pour portes doubles

### Descriptif:

- acier galvanisé, se composant de loquet à patte, quatre bandes de porte, quatre gonds, vis incl.

### Délai de livraison:

- **articles imprimés gras en stock**  
- si pas en stock, délai env. 4 semaines



Réf. article	Prix/pce.
7611097986905	129.00

# Clôtures en bois/accessoires

## Bandes de porte

**Descriptif:**

- galvanisé à chaud

**Délai de livraison:**

- articles imprimés gras en stock  
- si pas en stock, délai env. 2-3 semaines

Réf. article	Longueur	Dimension	ø rouleau	Remarque	Prix/pce.
7611097580608	Lo 50 cm	4.0x0.4 cm	1.2 cm		15.70
7611097580615	Lo 60 cm	4.0x0.4 cm	1.2 cm		17.60
7611097580622	Lo 70 cm	4.0x0.5 cm	1.4 cm		23.15
7611097580639	Lo 80 cm	4.0x0.5 cm	1.4 cm		25.80
7611097580646	Lo100 cm	5.0x0.6 cm	1.6 cm		40.30
7611097580653	Lo120 cm	5.0x0.6 cm	1.6 cm		45.05
7611097580899	Lo 50 cm	4.0x0.4 cm	1.2 cm	coudé	25.80
7611097580660	Lo 60 cm	4.0x0.4 cm	1.2 cm	coudé	27.75
7611097580677	Lo 70 cm	4.0x0.5 cm	1.4 cm	coudé	29.55
7611097580684	Lo 80 cm	4.0x0.5 cm	1.4 cm	coudé	31.45
7611097580691	Lo100 cm	5.0x0.6 cm	1.6 cm	coudé	44.65
7611097580769	Lo120 cm	5.0x0.6 cm	1.6 cm	coudé	51.40



## Gonds réglables

**Descriptif:**

- galvanisé à chaud  
- quantité livrée: 1 gond, 2 écrous

**Délai de livraison:**

- articles imprimés gras en stock  
- si pas en stock, délai env. 2-3 semaines

Réf. article	Type/Filetage	Réalisation	pour l'ouverture	Longueur	Prix/pce.
7611097580516	12-er/M14	sans trou		Lo 65mm	24.10
7611097580523	12-er/M14	sans trou		Lo120mm	25.70
7611097580530	14-er/M16	sans trou		Lo 75mm	27.20
7611097580547	14-er/M16	sans trou		Lo140mm	33.20
7611097580509	16-er/M18	sans trou		Lo 85mm	37.05
7611097580554	16-er/M18	sans trou		Lo160mm	38.55
7611097580714	12-er/M14	avec trou		Lo 65mm	27.65
7611097580721	12-er/M14	avec trou		Lo120mm	29.95
7611097580738	14-er/M16	avec trou		Lo 75mm	31.15
7611097580745	14-er/M16	avec trou		Lo140mm	36.95
7611097580707	16-er/M18	avec trou		Lo 85mm	38.95
7611097580752	16-er/M18	avec trou		Lo160mm	40.30
7611097580561	18-er/M20	sans trou		Lo 90mm	42.40
7611097580578	20-er/M24	sans trou		Lo100mm	54.45
7611097580851	12-er/M14	avec trou, coudé	droit l'extérieur	Lo 65mm	68.20
7611097580875	12-er/M14	avec trou, coudé	gauche l'extérieur	Lo 65mm	68.20
7611097580776	14-er/M16	avec trou, coudé	droit l'extérieur	Lo 80mm	70.95
7611097580790	14-er/M16	avec trou, coudé	gauche l'extérieur	Lo 80mm	70.95
7611097580813	16-er/M18	avec trou, coudé	droite l'extérieur	Lo 90mm	74.80
7611097580837	16-er/M18	avec trou, coudé	gauche l'extérieur	Lo 90mm	74.80
7611097580868	12-er/M14	sans trou, coudé	droite l'extérieur	Lo 65mm	66.20
7611097580882	12-er/M14	sans trou, coudé	gauche l'extérieur	Lo 65mm	66.20
7611097580783	14-er/M16	sans trou, coudé	droite l'extérieur	Lo 80mm	68.90
7611097580806	14-er/M16	sans trou, coudé	gauche l'extérieur	Lo 80mm	68.90
7611097580820	16-er/M18	sans trou, coudé	droite l'extérieur	Lo 90mm	72.75
7611097580844	16-er/M18	sans trou, coudé	gauche l'extérieur	Lo 90mm	72.75



## Plaques à visser

**Descriptif:**

- galvanisées à chaud

**Délai de livraison:**

- articles imprimés gras en stock  
- si pas en stock, délai env. 2-3 semaines

Réf. article	Filetage	pour gond	Prix/pce.
7611097580004	M14	12-er	22.75
7611097580011	M16	14-er	27.20
7611097580035	M18	16-er	33.10
7611097580042	M20	18-er	35.70



# Clôtures en bois/accessoires

## Verrou de sol

**Descriptif:**

- tige en acier galvanisé à chaud

**Délai de livraison:**

- articles imprimés gras en stock  
- si pas en stock, délai env. 2-3 semaines

Réf. article	Prix/pce.
7611097580455	50.00

## Douille de fond pour verrou

**Descriptif:**

- galvanisé à chaud

**Délai de livraison:**

- articles imprimés gras en stock  
- si pas en stock, délai env. 2-3 semaines

Réf. article	Dimension	Prix/pce.
7611097580400	50/25/2xLo250mm	37.00

## Cale pour verrou

**Descriptif:**

- galvanisé à chaud

**Délai de livraison:**

- articles imprimés gras en stock  
- si pas en stock, délai env. 2-3 semaines

Réf. article	Réalisation	Prix/pce.
7611097580462	pour portes à lattes et palissades	58.00
7611097580479	pour portes de clôture treillis et cadre en bois	58.00

## Ferme-porte automatique

**Descriptif:**

- acier galvanisé

**Informations générales:**

- utilisation à droite et à gauche

**Délai de livraison:**

- articles imprimés gras en stock  
- si pas en stock, délai env. 2-3 semaines

Réf. article	Taille	Prix/pce.
7611097580998	4	70.00
7611097580981	5	106.00

## Support de fixation pour demi-lattes

**Descriptif:**

- galvanisé promat, sans vis  
- vis Spax, galvanisé bleu, carton à 50 pces.

**Délai de livraison:**

- 1 semaine

Réf. article	Taille	Prix/pce.
7611097986509	support de fixation Ø 8,5-10cm	2.50
7611097986516	support de fixation Ø 12-14cm	3.30
7611097985205	vis 8x100mm	45.00
7611097985212	vis 8x120mm	49.00
7611097985225	vis 8x140mm	52.00

## Angle de mur

**Descriptif:**

- acier plat galvanisé à chaud 30/4 mm

**Délai de livraison:**

- articles imprimés gras en stock  
- si pas en stock, délai env. 2-3 semaines

Réf. article	Dimension	Prix/pce.
7611097150047	100/50mm	7.60



für Kreuzzaun- und Holzrahmentüren/  
pour portes de clôture treillis et cadre en bois

für Palisaden- und Staketentüren  
pour portes à lattes et palissades



# Clôtures en bois/accessoires

## Fers de raccordement

**Descriptif:**

- acier plat galvanisé à chaud

**Délai de livraison:**

- articles imprimés gras en stock  
- si pas en stock, délai env. 2-3 semaines



Réf. article	Dimension	Application	Remarque	Prix/pce.
7611097480984	35/4xLo150mm	raccordement des éléments de clôture	4 trous	7.90
7611097480991	30/4xLo200mm	raccords pour montants en béton	3 trous	8.60
7611097480960	20/4xLo 50mm	raccords pour des traverses en acier U	2 trous	6.60

## Ferrure L

**Descriptif:**

- acier galvanisé jaune, pour la fixation de toutes les clôtures pare-vue sur des montants en bois

**Délai de livraison:**

- articles imprimés gras en stock



Réf. article	Remarque	Prix
7611097004326	100 pces., sans vis	89.00
7611097980002	4 pce, vis incl.	4.80

## Support de clôture

**Descriptif:**

- pour la fixation de clôture pare-vue et à lattes

**Délai de livraison:**

- articles imprimés gras en stock



Réf. article	Remarque	Réalisation	Prix
7611097986004	24 pces. vis incl.	galvanisé jaune	38.00
8005938407626	4 pces. vis incl.	en acier inoxydable	51.00
4013514962975	4 pces. avec torx	en acier inoxydable	11.90

## Vis de machine

**Descriptif:**

- acier galvanisé à chaud, écrous inclus

**Délai de livraison:**

- articles imprimés gras en stock



Réf. article	Application	Ecrous	Remarque	Prix
7611097987063	poteaux 7x7 cm	M10-90	1 pce.	1.80
7611097985007	poteaux 7x7 cm	M10-90	20 pces.	25.00
7611097987070	poteaux 9x9 cm	M10-110	1 pce.	2.00
7611097985021	poteaux 9x9 cm	M10-110	4 pces.	10.50
7611097985014	poteaux 9x9 cm	M10-110	20 pces.	30.00

110

## Vis à tête traisée

**Descriptif:**

- Spax A2 inoxydable

**Délai de livraison:**

- articles imprimés gras en stock



Réf. article	Dimension	Remarque	Prix
7611097985052	4x45 mm	200 pces.	68.00
7611097985038	5x60 mm	100 pces.	52.00
7611097985045	5x70 mm	100 pces.	69.00
7611097985069	5x80 mm	100 pces.	89.00
7611097985076	5x90 mm	100 pces.	105.00

# Panneaux pare-vue et antibruits

## Encadrement de container

### Descriptif:

- traverses en bois de sapin 100/40 mm, carrées, rabotées, biseautées en haut
- planches de sapin sciées, 100/20 mm et 150/20 mm, verticales clouées avec chevauchement sur des traverses
- épicéa commun, imprégnées sous pression et sous vide, couleur brune

### Informations générales:

- imprégné verdâtre possible

### Délai de livraison:

- env. 4 semaines

### Origine du bois:

CH (BS Lignum-30-0179) Swiss Made



Réf. article	Dimension	Unité	Prix
7611097359006	La104xH130 cm	pce	229.00
7611097359013	La121xH130 cm	pce	267.00
7611097359020	La161xH130 cm	pce	355.00
7611097359037	La165xH130 cm	pce	355.00
7611097359044	La336xH130 cm	pce	688.00
7611097359105	H130 cm	ml	220.00

## Montants pour encadrement container

### Descriptif:

- galvanisé à chaud

### Délai de livraison:

- env. 4 semaines



Réf. article	Réalisation	Dimension	Prix/pce.
7611097160015	Montant en acier à cornière	5.0/5.0/0.6xLo164 cm	87.00
7611097160497	Montant en acier T	5.0/5.0/0.6xLo164 cm	87.00

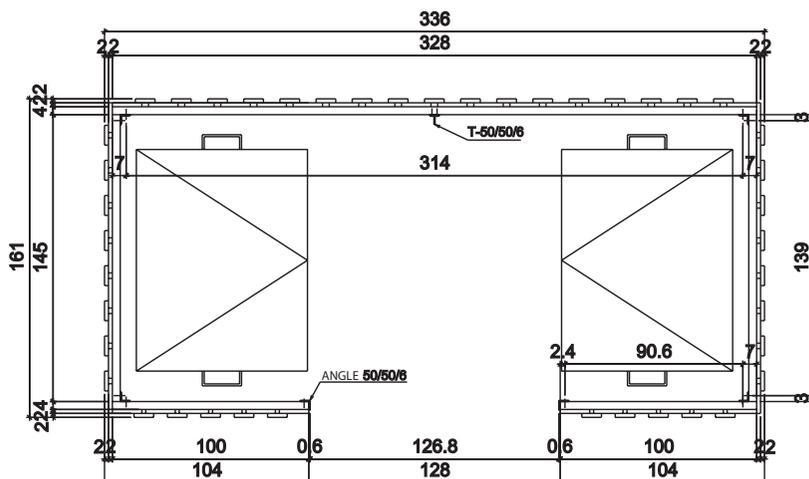
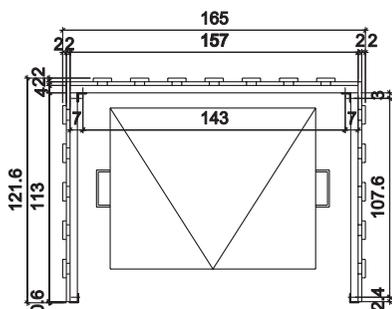
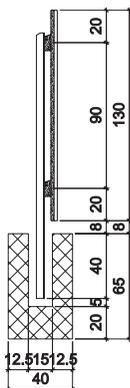

# Panneaux pare-vue et antibruits

## Paroi pare-vue avec chevauchement

### Descriptif:

- traverses en bois de mélèze carrées rabotées, planches de sapin 150/20 mm et 100/20 mm clouées avec env. 2.5 cm de chevauchement
- imprégné sous pression et sous vide, couleur brune

### Informations générales:

- distance entre deux montants env. 200 cm
- imprégné verdâtre possible
- autre dimension possible

### Délai de livraison:

- env. 4 semaines

### Origine du bois:

épicéa commun CH (BS Lignum-30-0179) Swiss  
 Made  
 mélèze d'Europe CH/DE



Réf. article	Hauteur	Traverses	Remarque	Prix/ml
7611097350102	H150 cm	10/4.5 cm	sciée	232.00
7611097350119	H150 cm	10/4.5 cm	rabotée	267.00
7611097350126	H160 cm	10/4.5 cm	sciée	245.00
7611097350133	H160 cm	10/4.5 cm	rabotée	280.00
7611097350140	H175 cm	10/4.5 cm	sciée	256.00
7611097350157	H175 cm	10/4.5 cm	rabotée	292.00
7611097350164	H190 cm	12/4.5 cm	sciée	269.00
7611097350171	H190 cm	12/4.5 cm	rabotée	313.00
7611097350188	H200 cm	12/4.5 cm	sciée	278.00
7611097350195	H200 cm	12/4.5 cm	rabotée	323.00

EXTERIEUR

INTERIEUR

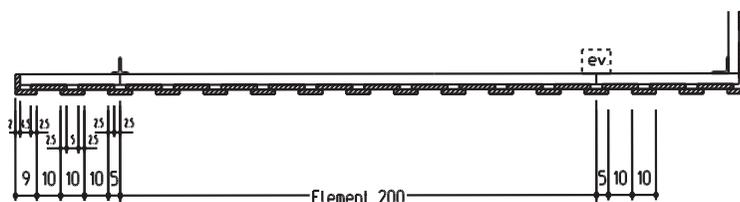
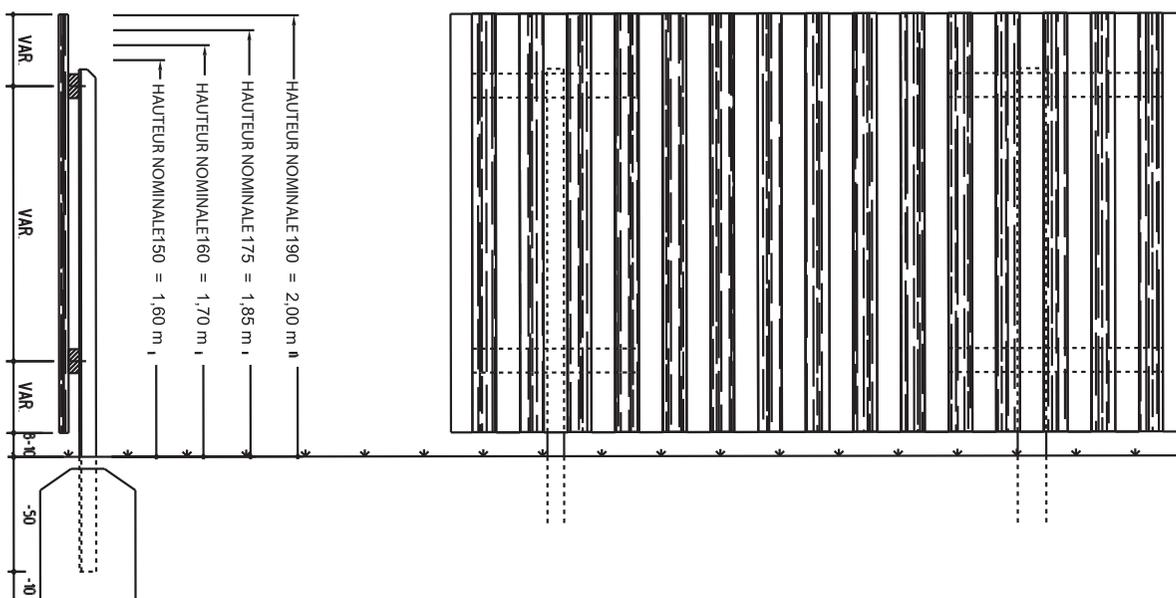

# Panneaux pare-vue et antibruits

## Paroi pare-vue alternée vertical

### Descriptif:

- traverses en bois de mélèze carrées rabotées, planches en sapin 150/20 mm avec 5 cm d'espace intermédiaire clouées de chaque côté
- imprégné sous pression et sous vide, couleur brune

### Informations générales:

- distance entre deux montants env. 200 cm
- imprégné verdâtre possible
- autre dimension possible

### Délai de livraison:

- env. 4 semaines

### Origine du bois:

épicéa commun CH (BS Lignum-30-0179)

Swiss Made

mélèze d'Europe CH/DE



Réf. article	Hauteur	Traverses	Remarque	Prix/ml
7611097350287	H150 cm	10/4.5 cm	sciée	245.00
7611097350294	H150 cm	10/4.5 cm	rabotée	280.00
7611097350300	H160 cm	10/4.5 cm	sciée	258.00
7611097350317	H160 cm	10/4.5 cm	rabotée	294.00
7611097350324	H175 cm	10/4.5 cm	sciée	268.00
7611097350331	H175 cm	10/4.5 cm	rabotée	306.00
7611097350348	H190 cm	12/4.5 cm	sciée	282.00
7611097350355	H190 cm	12/4.5 cm	rabotée	328.00
7611097350362	H200 cm	12/4.5 cm	sciée	292.00
7611097350379	H200 cm	12/4.5 cm	rabotée	340.00

EXTERIEUR

INTERIEUR

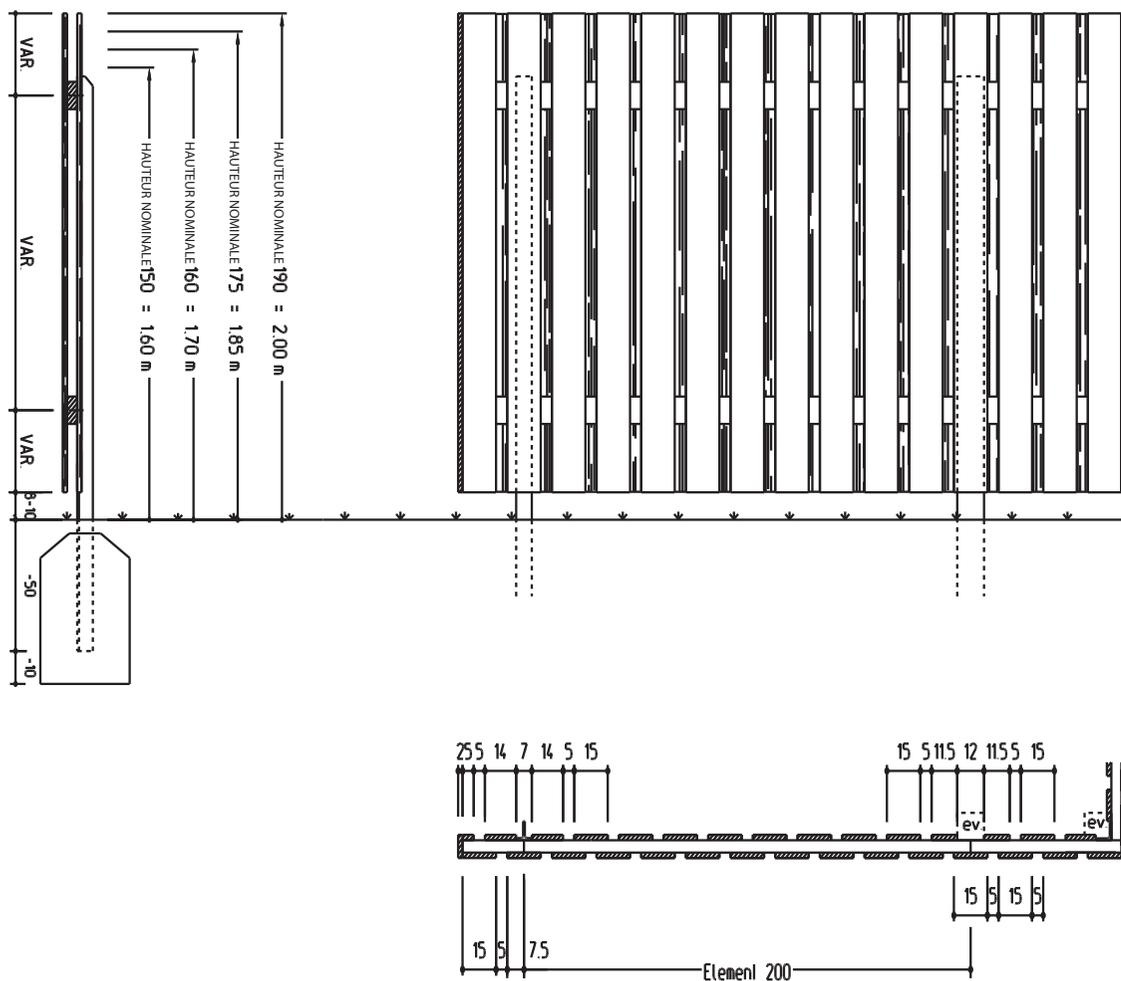

# Panneaux pare-vue et antibruits

## Paroi pare-vue alternée en mélèze

### Descriptif:

- traverses en bois de mélèze 100/45 mm carrés, rabotées, planches en mélèze d'Europe 150/20 mm avec 5 cm d'interstice clouées
- mélèze d'Europe, naturel
- **construction très solide**

### Informations générales:

- distance entre deux montants env. 200 cm
- autre dimension possible

### Délai de livraison:

- env. 3 semaines

### Origine du bois:

CH/DE Swiss Made



Réf. article	Hauteur	Réalisation	Prix/ml
7611097350904	H150 cm	sciées	287.00
7611097350911	H150 cm	rabotées	317.00
7611097350928	H175 cm	sciées	324.00
7611097350935	H175 cm	rabotées	354.00
7611097350942	H200 cm	sciées	344.00
7611097350959	H200 cm	rabotées	384.00

## Paroi pare-vue alternée horizontal

### Descriptif:

- montants tubulaires carrés galvanisés 40/40 mm, pour les coups 40/25 mm, avec planches en sapin 100/20 mm
- utilisable dans les deux sens, horizontales, vissé avec vis autoperceuses à tête cylindrique bombée inoxydable sur des montants
- épicéa commun, imprégné sous pression et sous vide, couleur brune

### Informations générales:

- imprégné verdâtre possible
- autre dimension possible

### Délai de livraison:

- env. 4 semaines

### Origine du bois:

CH (BS Lignum-30-0179) Swiss Made



grünlich Imprägniert / imprégné verdâtre

Réf. article	Hauteur	Longeur de montant	Remarque	Prix/ml
7611097350201	H150 cm	200 cm	sciée	322.00
7611097350218	H150 cm	200 cm	rabotée	350.00
7611097350225	H160 cm	210 cm	sciée	344.00
7611097350232	H160 cm	210 cm	rabotée	371.00
7611097350249	H175 cm	230 cm	sciée	376.00
7611097350256	H175 cm	230 cm	rabotée	413.00
7611097350263	H200 cm	250 cm	sciée	387.00
7611097350270	H200 cm	250 cm	rabotée	428.00

# Panneaux pare-vue et antibruits

## Paroi pare-vue en losange

### Descriptif:

- lattes horizontales 90/26 mm en losange rabotées, 3 baguettes verticales 60/26 mm
- lamelles 30° biseautées
- épicéa, imprégné sous pression et sous vide, brune ou en mélèze, naturel

### Informations générales:

- autre dimension possible

### Délai de livraison:

- env. 3-4 semaines

### Origine du bois:

épicéa commun CH (BS Lignum-30-0179)  
Swiss Made

mélèze d'Europe CH/DE Swiss Made

EXTERIEUR

INTERIEUR



Réf. article	Dimension	Réalisation	Unité	Prix
7611097350621	La198xH146 cm	imprégné brun	pce	503.00
7611097350614	La198xH173 cm	imprégné brun	pce	566.00
7611097350607	La198xH200 cm	imprégné brun	pce	628.00
7611097350652	La198xH146 cm	mélèze naturel, sans aubier	pce	629.00
7611097350645	La198xH173 cm	mélèze naturel, sans aubier	pce	715.00
7611097350638	La198xH200 cm	mélèze naturel, sans aubier	pce	811.00
7611097350683	H146 cm	imprégné brun	ml	275.00
7611097350676	H173 cm	imprégné brun	ml	312.00
7611097350669	H200 cm	imprégné brun	ml	347.00
7611097350713	H146 cm	mélèze naturel, sans aubier	ml	345.00
7611097350706	H173 cm	mélèze naturel, sans aubier	ml	392.00
7611097350690	H200 cm	mélèze naturel, sans aubier	ml	444.00

## Pare-vue avec planches feuillurées

### Descriptif:

- traverses en bois de mélèze carrées rabotées, planches en sapin 150/24 mm feuillurées (largeur de chevauchement 135 mm)
- imprégné sous pression et sous vide, brune

### Informations générales:

- distance entre deux montants env. 200 cm
- imprégné verdâtre possible
- autre dimension possible

### Délai de livraison:

- env. 4 semaines

### Origine du bois:

épicéa commun CH/DE (BS Lignum-30-0179)  
Swiss Made  
mélèze d'Europe CH/DE Swiss Made

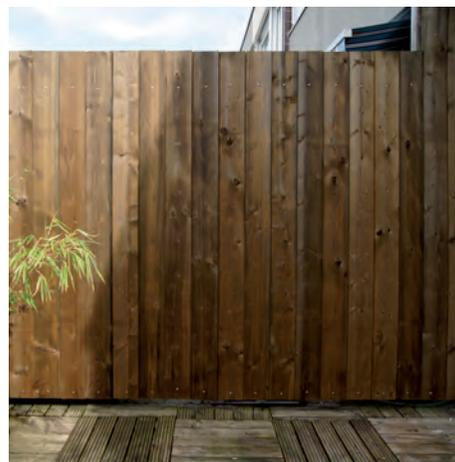

Réf. article	Hauteur	Traverses	Remarque	Prix/ml
7611097350508	H150 cm	10/4.5 cm	sciée	248.00
7611097350546	H150 cm	10/4.5 cm	rabotée	281.00
7611097350584	H160 cm	10/4.5 cm	sciée	261.00
7611097350591	H160 cm	10/4.5 cm	rabotée	300.00
7611097350515	H175 cm	10/4.5 cm	sciée	269.00
7611097350553	H175 cm	10/4.5 cm	rabotée	313.00
7611097350522	H190 cm	12/4.5 cm	sciée	288.00
7611097350560	H190 cm	12/4.5 cm	rabotée	355.00
7611097350539	H200 cm	12/4.5 cm	sciée	310.00
7611097350577	H200 cm	12/4.5 cm	rabotée	375.00

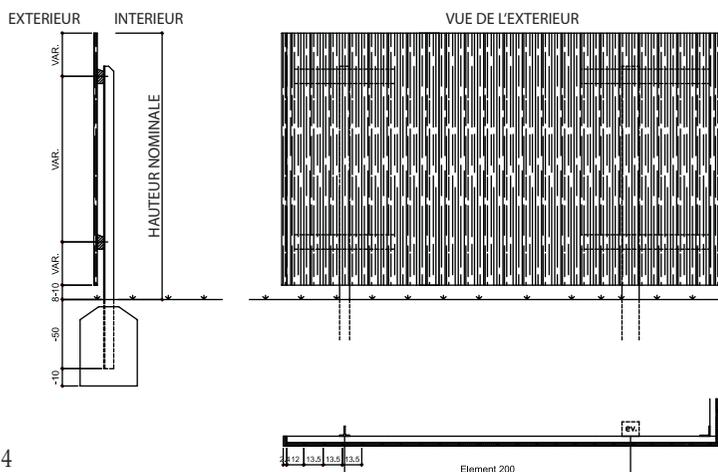

# Panneaux pare-vue et antibruits

## Paroi pare-vue horizontal en mélèze

### Descriptif:

- lattes en mélèze rabotées 20° en losange 80/45 mm, mesure fini (hauteur de vue) 74 (60)/40 mm, percé au bout
- avec montants en acier à cornière 50/50/5 mm, galvanisés à chaud, distance des trous 100 mm
- mélèze d'Europe, naturel, sans aubier
- vis incl., matériaux livrés en vrac
- **attention lattes peuvent se tortiller**
- **construction très solide**

### Informations générales:

- autre dimension possible
- voir à travers par norme

### Délai de livraison:

- env. 3 semaines



### Origine du bois:

CH / DE Swiss Made

Réf. article	Dimension	Descriptif	Remarque	Prix/pce.
7611097350805	Lo198xH150 cm	élément de base	2 montants en acier à cornière lo 200 cm	714.00
7611097350812	Lo198xH180 cm	élément de base	2 montants en acier à cornière lo 220 cm	861.00
7611097350829	Lo198xH200 cm	élément de base	2 montants en acier à cornière lo 250 cm	938.00
7611097350874	Lo198xH150 cm	élément d'élargissement	2 montants en acier à cornière percés latéraux lo 200 cm	714.00
7611097350881	Lo198xH180 cm	élément d'élargissement	2 montants en acier à cornière percés latéraux lo 220 cm	861.00
7611097350898	Lo198xH200 cm	élément d'élargissement	2 montants en acier à cornière percés latéraux lo 250 cm	938.00

## Latte en mélèze naturel

### Descriptif:

- lattes en mélèze d'Europe, naturel, sans aubier
- rabotées en losange des lattes 80/45 mm, mesure fini (hauteur de vue) 74 (60)/40 mm, percé au bout

### Informations générales:

- autre dimension possible

### Délai de livraison:

- env. 3 semaines

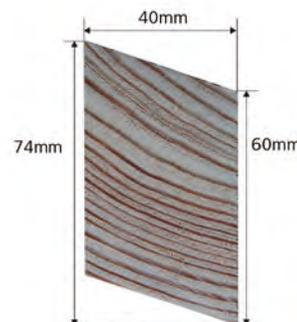

### Origine du bois:

CH / DE Swiss Made

Réf. article	Dimension	Prix/pce.
7611097359525	6/4xLo198 cm	29.65

## Boulon à tête bombée

### Descriptif:

- inoxydable, écrou inclus

### Délai de livraison:

- articles imprimés gras en stock



Réf. article	Dimension	Prix/pce.
7611097600207	M6 x 55	1.20

## Montant panneau mélèze horizontal

### Descriptif:

- montant en acier à cornière
- montant central: deux cornière vissé
- galvanisé à chaud, percé, distance des trous 100 mm

### Délai de livraison:

- **articles imprimés gras en stock**
- si pas en stock, délai environ 3 semaines

Réf. article	Dimension	Réalisation	Prix/pce.
7611097160909	5/5/0.5xLo200 cm	montant début/d'extrémité	109.00
7611097160916	5/5/0.5xLo230 cm	montant début/d'extrémité	124.00
7611097160923	5/5/0.5xLo250 cm	montant début/d'extrémité	140.00
7611097160749	10/5/0.5xLo200 cm	montant central	218.00
7611097160756	10/5/0.5xLo230 cm	montant central	240.00
7611097160763	10/5/0.5xLo250 cm	montant central	271.00



Anfang-/Endpfosten/  
montant début/d'extrémité



Zwischenpfosten/  
montant central

# Panneaux pare-vue et antibruits

## Madriers pour paroi pare-vue

### Descriptif:

- système simple avec montant en profilé U ou bois
- hauteur visuelle 12.5 cm (photo ci-dessus) ou 8.2 cm (photo ci-dessous)
- épicéa, imprégné brun sous pression et sous vide, ou mélèze naturel, sans aubier

### Origine du bois:

épicéa commun CH/DE/IT/AT Swiss Made  
mélèze d'Europe CH/DE/IT/AT

### Informations générales:

- imprégné verdâtre possible
- attention: En raison des propriétés naturelles du bois, le bois va se rétrécir et peut se déformer avec le temps. Pour minimiser ce problème au moins 3 lames verticales sont installés par élément.
- poteaux voyez page 58

### Délai de livraison:

- articles imprimés gras en stock
- si pas en stock, délai env. 2-3 semaines

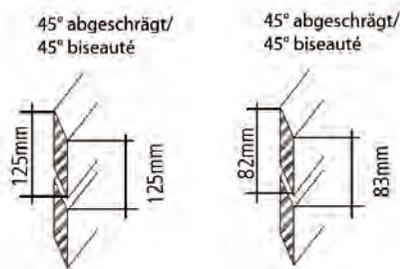
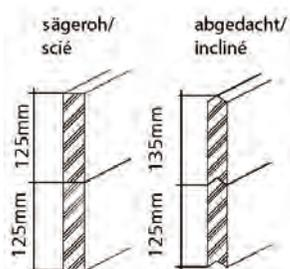

Réf. article	Dimension	Réalisation	Hauteur visuelle	Bois	Prix/pce.
7611097359402	Lo198xLa3.0xH12.5 cm	fermé	12.5 cm	épicéa scié	18.00
7611097359303	Lo198xLa3.0xH13.5 cm	fermé, incliné	12.5 cm	épicéa raboté	25.10
7611097359327	Lo198xLa3.0xH13.5 cm	fermé, incliné	12.5 cm	mélèze raboté	33.00
7611097359501	Lo198xLa3.0xH12.5 cm	avec espace intermédiaire, 45° biseauté	12.5 cm	épicéa raboté	21.50
7611097359426	Lo198xLa3.0xH12.5 cm	avec espace intermédiaire, 45° biseauté	12.5 cm	mélèze raboté	31.10
7611097359624	Lo198xLa3.0xH08.2 cm	avec espace intermédiaire, 45° biseauté	08.2 cm	épicéa raboté	16.30
7611097359631	Lo198xLa3.0xH08.2 cm	avec espace intermédiaire, 45° biseauté	08.2 cm	mélèze raboté	22.30

## Latte verticale pare-vue madriers

### Descriptif:

- épicéa, imprégné sous pression et sous vide, couleur brune ou mélèze, naturel
- bandes de plaque en aluminium 3 mm, eloxé, arêtes de coupe brute, non perforé

### Origine du bois:

épicéa commun CH (BS Lignum-30-0179)  
Swiss Made  
mélèze d'Europe CH/DE  
Swiss Made

### Informations générales:

- pour le vissage des madriers, pour empêcher l'affaissement et le glissement des madriers les uns dans les autres, 2-3 pièces par élément de paroi nécessaire

### Délai de livraison:

- articles imprimés gras en stock
- si pas en stock, délai env. 2-3 semaines

Réf. article	Réalisation	Dimension	Prix/pce.
7611097359518	épicéa commun	6.0/2.6xLo200 cm	15.30
7611097359228	mélèze d'Europe	6.0/2.6xLo200 cm	20.45
7611097460405	aluminium	4/0.3xLo200 cm	25.75

# Panneaux pare-vue et antibruits

## Vitrier pour panneau en madriers

**Descriptif:**

- verre feuilleté de sécurité, 2 x 10 mm clair
- le film de PVB 0.76 clair
- bords polis, incl. profil en caoutchouc, noir

**Informations générales:**

- autre dimension possible

**Délai de livraison:**

- env. 2 semaines

Réf. article	Dimension	Prix/pce.
7611097621004	H25xLo198 cm	399.00



## Paroi pare-vue en bois demi-ronds

**Descriptif:**

- palissades demi-rondes, fraisé cylindrique, 85 mm de large, tête au choix, traverses en bois de mélèze d'Europe carrées rabotées
- en cas de denture en bois rond 100 mm
- épicéa commun, imprégné sous pression et sous vide, couleur brune

**Informations générales:**

- distance entre 2 montants env. 200cm
- imprégné verdâtre possible
- autre dimension possible

**Délai de livraison:**

- env. 4 semaines

**Origine du bois:**

CH/DE/EE/BY Swiss Made



Réf. article	Dimension	Traverses	Remarque	Plus-value quart de rond/ml	Prix/ml
7611097350003	H150 cm	10/4.5 cm		46.00	213.00
7611097350010	H160 cm	10/4.5 cm		47.00	230.00
7611097350027	H175 cm	10/4.5 cm		48.00	234.00
7611097350034	H190 cm	12/4.5 cm		49.00	262.00
7611097350041	H200 cm	12/4.5 cm		50.00	272.00
7611097350058	H150 cm	10/4.5 cm	avec denture		262.00
7611097350065	H160 cm	10/4.5 cm	avec denture		282.00
7611097350072	H175 cm	10/4.5 cm	avec denture		296.00
7611097350089	H190 cm	12/4.5 cm	avec denture		316.00
7611097350096	H200 cm	12/4.5 cm	avec denture		325.00



Verzahnung / Denture

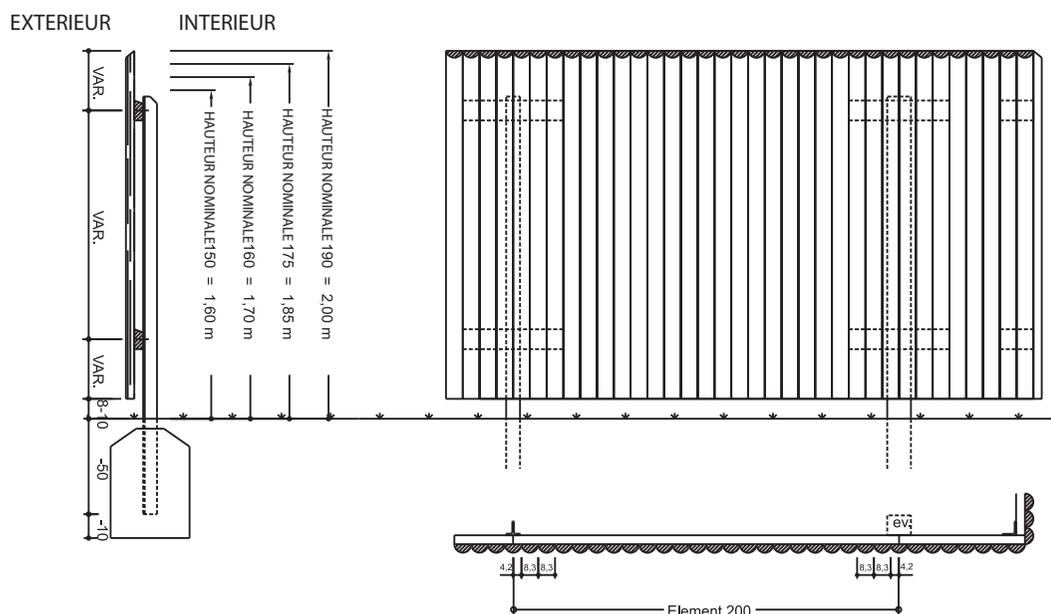

# Panneaux pare-vue et antibruits

## Montant en T/en acier à cornière pour paroi pare-vue

**Descriptif:**

- en acier, galvanisé à chaud

**Délai de livraison:**

- env. 4 semaines

Réf. article	Dimension	Hauteur de paroi	Montant	Prix/pce.
7611097160602	7.0/7.0/0.8xLo200 cm	140-160 cm	en T	157.00
7611097160626	7.0/7.0/0.8xLo220 cm	170-180 cm	en T	171.00
7611097160640	7.0/7.0/0.8xLo240 cm	190-200 cm	en T	207.00
7611097161609	7.0/7.0/0.8xLo200 cm	140-160 cm	en acier à cornière	157.00
7611097161623	7.0/7.0/0.8xLo220 cm	170-180 cm	en acier à cornière	171.00
7611097161647	7.0/7.0/0.8xLo240 cm	190-200 cm	en acier à cornière	207.00



## Montant en mélèze pour pare-vue

**Descriptif:**

- tête chanfreinée, non pointue  
- mélèze d'Europe, imprégné sous pression et sous vide, couleur brune

**Informations générales:**

- imprégné verdâtre possible

**Délai de livraison:**

- env. 4 semaines

**Origine de bois:**

CH/DE/CZ/AT Swiss Made

Réf. article	Dimension	Hauteur de paroi	Prix/pce.
7611097723005	10/12xLo200 cm	150 cm	61.55
7611097723500	10/12xLo225 cm	175 cm	64.40
7611097723906	10/12xLo240 cm	190 cm	71.15
7611097724002	10/12xLo250 cm	200 cm	72.25



## Poteaux pour pare-vue en madriers

**Descriptif:**

- rainurés des deux côtés, raboté, carré  
- épicea commun, imprégné sous pression et sous vide, couleur brune

**Délai de livraison:**

- articles imprimés gras en stock  
- si pas en stock, délai env. 4 semaines

**Origine du bois:**

CH (BS Lignum-30-0179) Swiss Made

Réf. article	Descriptif	Dimension	Prix/pce.
7611097209004		12/12xLo150 cm	114.00
7611097209103		12/12xLo175 cm	125.00
7611097209202		12/12xLo200 cm	138.00
7611097987902	ancres à béton forme H 12/12 cm	8x14xLo80 cm	49.00
7611097987087	vis de machine pour ancrage H	M10-150	2.55

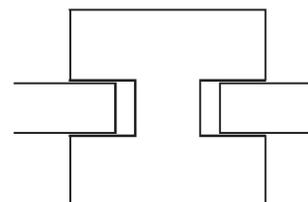

## Montant en U pare-vue en madriers

**Descriptif:**

- en acier U laminé à froid, galvanisé à chaud  
- avec perçage d'un côté ou sans perçage

**Délai de livraison:**

- articles imprimés gras en stock  
- si pas en stock, délai env. 3 semaines

Réf. article	Mesure	Remarque	Prix/pce.
7611097170205	4.0/4.0/0.4xLo200 cm		66.00
7611097170007	4.0/4.0/0.4xLo225 cm		75.00
7611097170106	4.0/4.0/0.4xLo250 cm		83.00
7611097170601	4.0/4.0/0.4xLo200 cm	avec perçage	70.00
7611097170700	4.0/4.0/0.4xLo225 cm	avec perçage	80.00
7611097170809	4.0/4.0/0.4xLo250 cm	avec perçage	88.00
7611097169971	12/0.8xLo13.0 cm	Plus-value pour semelle soudée aux montants en acier T et U	46.55
7611097460450		U-Barre galvan. à chaud pour la connex. de 2 U-poteaux en acier (intermédiaires)	5.85

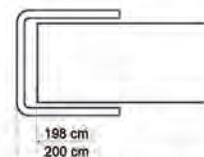

Anfang- oder Endpfosten/  
montant début ou d'extrémité

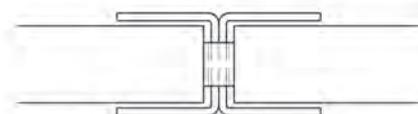

Zwischenpfosten inkl. U-Bügel/  
montants intermédiaires incl. étrier en U

# Panneaux pare-vue et antibruits

## Porte de paroi pare-vue

### Descriptif:

- cadre renforcé en bois équarri ou cadre métallique, revêtement avec des planches ou des palissades, avec ferrures galvanisées à chaud, gonds réglables, bandes longitudinales, serrure avec clé ou section de cylindre Kaba / si cadre métallique serrure à mortaiser
- épicea commun, imprégné sous pression et sous vide, couleur brune

### Informations générales:

- largeur d'ouverture 80-120 cm
- indiquer le revêtement
- autre dimension possible
- imprégné verdâtre possible

### Délai de livraison:

- env. 4 semaines

### Origine du bois:

CH (BS Lignum-30-0179) Swiss Made

Réf. article	Hauteur	Prix/pce.
7611097351000	jusqu' à 150 cm	887.00
7611097351017	151-175 cm	1'059.00
7611097351024	176-200 cm	1'230.00
7611097352007 cadre tube d'acier 60/40	jusqu' à 150 cm	1'649.00
7611097352014 cadre tube d'acier 60/40	151-175 cm	1'798.00
7611097352021 cadre tube d'acier 60/40	176-200 cm	1'949.00



## Suppléments pour porte de pare-vue

### Informations générales:

- plus-value pour cadre métallique sur demande

Réf. article	Descriptif	Prix/pce.
7611097529041	Plus-value pour portes en pente	137.00

## Montants en T pour porte pare-vue

### Descriptif:

- en acier, galvanisé à chaud

### Délai de livraison:

- env. 4 semaines

Réf. article	Dimension	Hauteur de porte	Prix/pce.
7611097160718	8.0/8.0/0.9xLo200 cm	jusqu' à 150 cm	207.00
7611097160725	8.0/8.0/0.9xLo225 cm	jusqu' à 175 cm	229.00
7611097160732	8.0/8.0/0.9xLo250 cm	jusqu' à 200 cm	251.00



## Montant pour porte pare-vue

### Descriptif:

- tête chanfreinée, non pointue
- chêne, imprégné sous pression, couleur brune

### Informations générales:

- imprégné verdâtre possible

### Délai de livraison:

- articles imprimés gras en stock
- si pas en stock, délai env. 4 semaines

### Origine du bois:

CH/DE Swiss Made

Réf. article	Dimension	Hauteur de porte	Prix/pce.
7611097763001	12/12xLo200 cm	jusqu' à 150 cm	93.35
7611097763506	12/12xLo225 cm	jusqu' à 175 cm	107.10
7611097764008	12/12xLo250 cm	jusqu' à 200 cm	117.20



# Panneaux pare-vue et antibruits

## Paroi antibruit type 28

### Descriptif:

- bois de construction/traverses en mélèze d'Europe carrées rabotées, filière supérieure en mélèze d'Europe, palissades en bois de sapin demi-rondes, fraisé cylindrique, 70 mm de large, planches en sapin, 100/20 et 150/20 mm
- isolation Isover PBA 40 mm (ou équivalent) avec tissu de protection
- imprégné sous pression et sous vide, couleur brune
- Cette paroi antibruit a été testée pour sa qualité acoustique par EMPA (Rapport de test EMPA no. 415892.1/2; date: 18.01.2001), valeur d'essai voir page 62

### Informations générales:

- imprégné verdâtre possible

### Délai de livraison:

- env. 5 semaines



### Origine du bois:

CH/DE Swiss Made

Réf. article	Dimension	Remarque	Unité	Prix
7611097370001	La200xH100 cm	scié	pce	667.00
7611097370018	La200xH100 cm	raboté	pce	718.00
7611097370032	H100 cm	scié	ml	376.00
7611097370049	H100 cm	raboté	ml	402.00
7611097370056	La200xH150 cm	scié	pce	788.00
7611097370063	La200xH150 cm	raboté	pce	865.00
7611097370087	H150 cm	scié	ml	448.00
7611097370094	H150 cm	raboté	ml	484.00
7611097370100	La200xH175 cm	scié	pce	871.00
7611097370117	La200xH175 cm	raboté	pce	951.00
7611097370131	H175 cm	scié	ml	489.00
7611097370148	H175 cm	raboté	ml	529.00
7611097370155	La200xH200 cm	scié	pce	926.00
7611097370162	La200xH200 cm	raboté	pce	1'027.00
7611097370186	H200 cm	scié	ml	524.00
7611097370193	H200 cm	raboté	ml	575.00

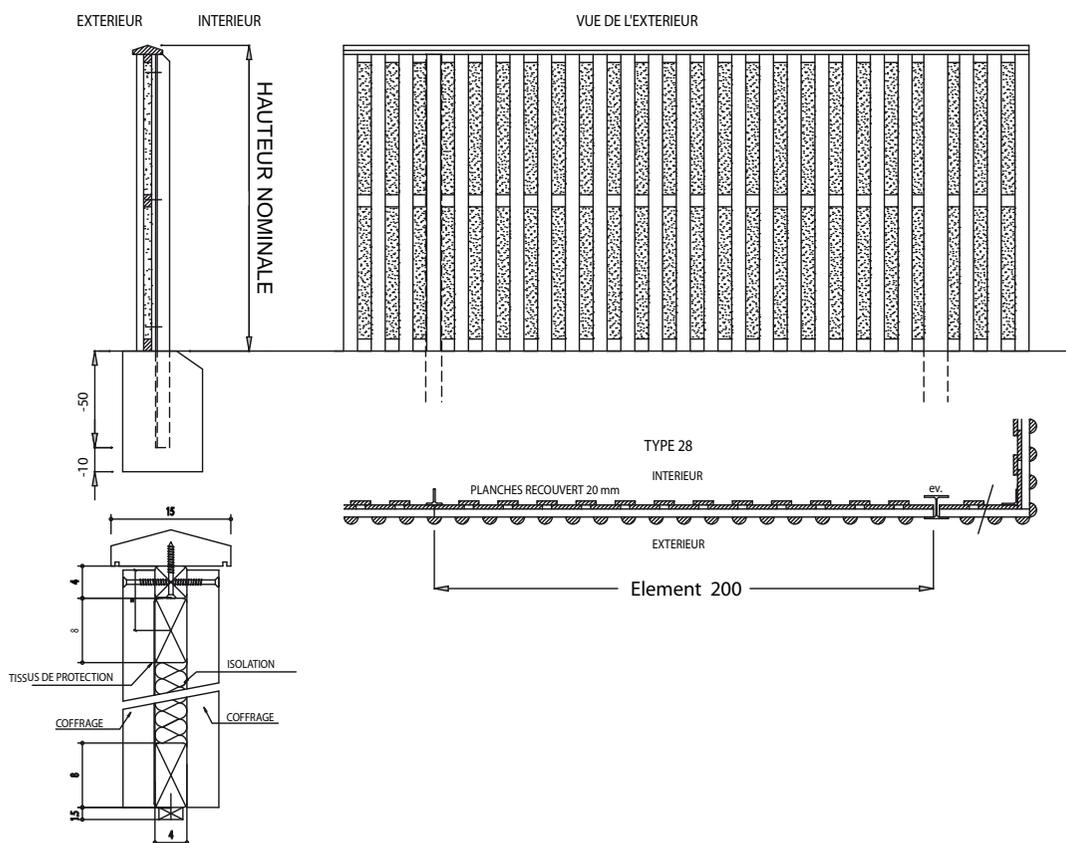

# Panneaux pare-vue et antibruits

## Paroi antibruit type 34

### Descriptif:

- bois de construction/traverses en mélèze d'Europe carrées rabotées, filière supérieur en mélèze d'Europe, palissades en bois de sapin demi-rondes fraisé cylindrique, 70 mm de large, planches en sapin 150/24 mm feuilluré (largeur de chevauchement 135 mm)
- isolation Isover PBA 40 mm (ou équivalent) avec tissu de protection
- imprégné sous pression et sous vide, couleur brune
- **Cette paroi antibruit a été testée pour sa qualité acoustique par EMPA (Rapport de test EMPA no. 452132.8/9; date: 16.10.2009), valeur d'essai voir page 62**

### Informations générales:

- imprégné verdâtre possible

### Délai de livraison:

- env. 5 semaines



### Origine du bois:

CH/DE Swiss Made

Réf. article	Dimension	Remarque	Unité	Prix
7611097370360	La200xH150 cm	scié	pce	809.00
7611097370391	La200xH150 cm	raboté	pce	871.00
7611097370308	H150 cm	scié	ml	463.00
7611097370339	H150 cm	raboté	ml	494.00
7611097370377	La200xH175 cm	scié	pce	902.00
7611097370407	La200xH175 cm	raboté	pce	973.00
7611097370315	H175 cm	scié	ml	504.00
7611097370346	H175 cm	raboté	ml	539.00
7611097370384	La200xH200 cm	scié	pce	952.00
7611097370414	La200xH200 cm	raboté	pce	1'033.00
7611097370322	H200 cm	scié	ml	534.00
7611097370353	H200 cm	raboté	ml	575.00

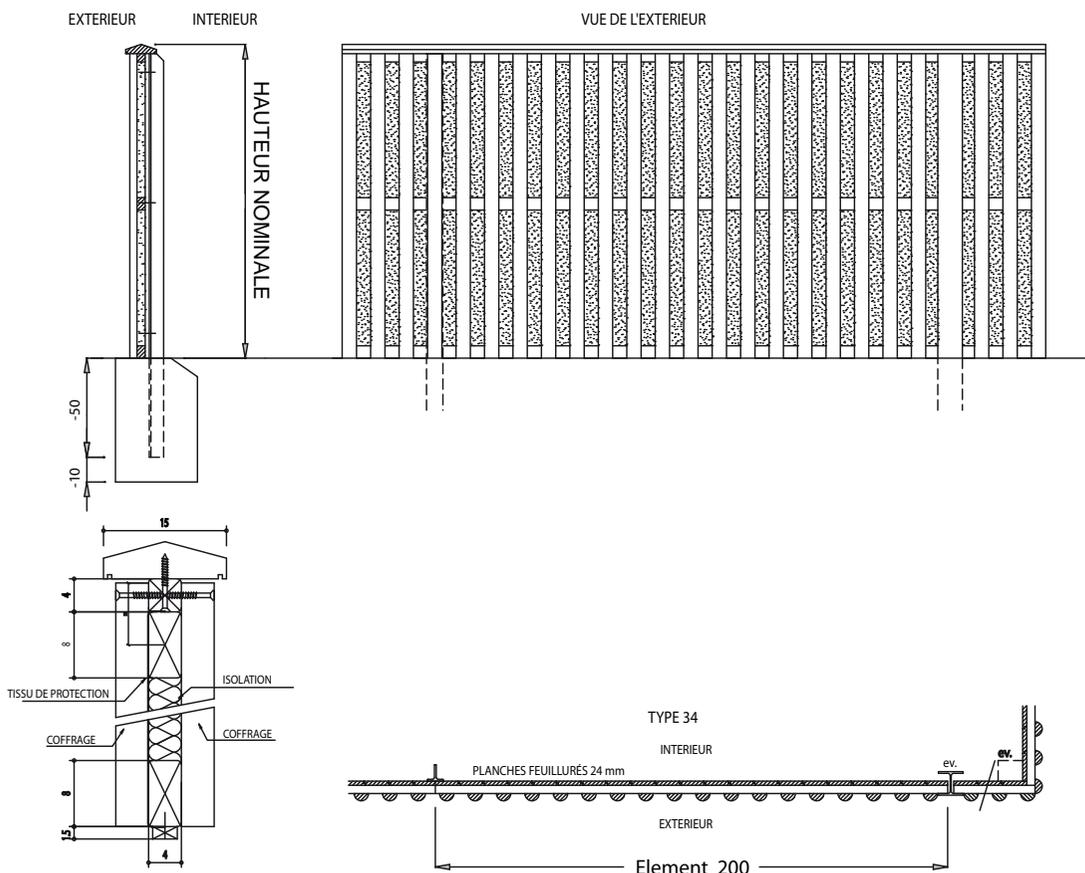

# Panneaux pare-vue et antibruits

## Variantes de parois antibruits

**Origine du bois:**

CH/DE Swiss Made

**Informations générales:**

- prix pour hauteurs spéciales sur demande  
 - indiquer le sens de développement des revêtements en diagonale et chevron

**Délai de livraison:**

- env. 5 semaines

Réf. article	Descriptif	Remarque	Plus-value/m2
7611097370209	Variantes de parois antibruits, côté extérieur avec des lattes en sapin 60/26 mm, imprégné brun	côté extérieur	20.65
7611097370216	Variantes de parois antibruits, côté extérieur avec des lattes en mélèze d'Europe 60/26 mm, imprégné brun,	côté extérieur	47.75
7611097370223	Variantes de parois antibruits, côté extérieur revêtu en diagonale	côté extérieur	33.90
7611097370230	Variantes de parois antibruits, côté extérieur revêtu en chevron	côté extérieur	61.00
7611097370247	Variantes de parois antibruits, imprégné brun, côté intérieur avec chevauchement en bois de mélèze d'Europe	côté intérieur Typ 28	24.80
7611097370445	Variante paroi antibruit imprégné brun coté intérieur en planches de mélèze d'Europe raboté, feuilluré	côté intérieur Typ 34	24.80
7611097370278	Variantes de parois antibruits, côté intérieur revêtu en diagonale	côté intérieur	54.25
7611097370285	Variantes de parois antibruits, côté intérieur revêtu en chevron	côté intérieur	74.00
7611097370292	Variantes de parois antibruits, côté intérieur et extérieur vissé avec des vis inoxydables	côté extérieur/intérieur	60.40

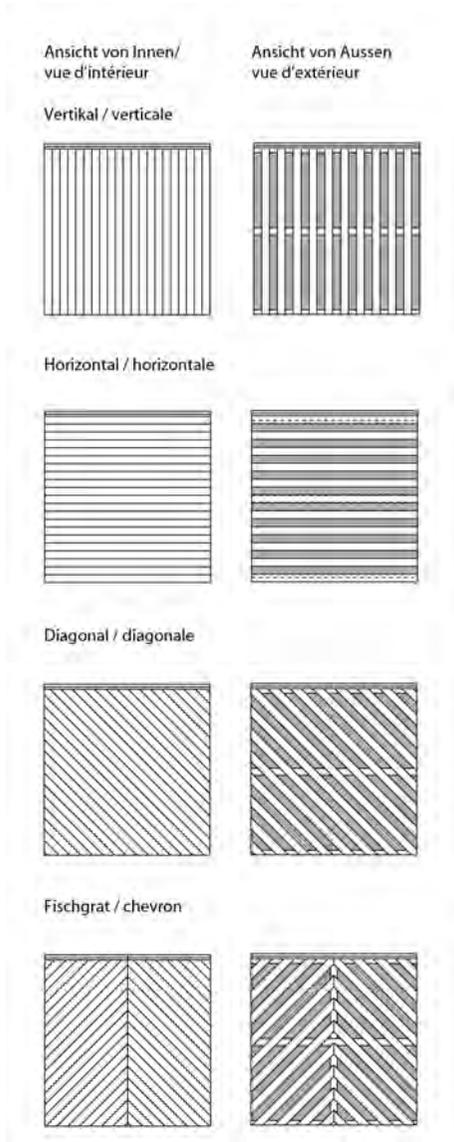

### valeur d'essai

	évaluation de la norme	type 34	évaluation de la norme	type 28
<b>absorption du son</b>		No. 452132.8		No. 415892.2
certificat d'épreuve				
degré d'absorption du son $\alpha_w$	EN ISO 11654:1997	0.80	EN ISO 11654:1994	0.75
classe d'absorption du son	EN ISO 11654:1997	B		
indication de l'absorption du son en chiffre	EN 1793-1-2012	8.3	RLS 90 /ZTV-Lsw88	8.0
catégorie de la caractéristique absorption de son	EN 1793-1-2012	A3		
évaluation	VDI 3755:2015-01	absorption suprême	RLS 90 /ZTV-Lsw88	absorption suprême
<b>isolation du son de l'air</b>		No. 452132.9		No. 415892.1
certificat d'épreuve				
$R_w$ (C; C <sub>tr</sub> )	EN ISO 717-1	34 (-1; -4) dB	EN ISO 717-1	28 (-2; -5) dB
isolation acoustique DLR à numéro unique	EN 1793-2 (8/2018)	30 dB		
groupe d'isolation phonique aérien	EN 1793-1+2	B3		

# Panneaux pare-vue et antibruits

## Poteaux pour paroi antibruits

**Descriptif:**

- montant en chêne équarri, imprégné sous pression et sous vide, couleur brune
- montant métallique galvanisé à chaud

**Délai de livraison:**

- articles imprimés gras en stock
- si pas en stock, délai env. 5 semaines

**Origine du bois:**

CH/DE Swiss Made



Réf. article	Hauteur de paroi	Réalisation	Longueur de montant	Prix/pce.
7611097160701	100 cm	Montants en acier	8.0/8.0/0.9xLo150 cm	163.00
7611097179994	100 cm	Montants en acier cornière	8.0/8.0/0.8xLo150 cm	163.00
7611097180013	100 cm	Profilés larges ailes HEA-100	Lo150 cm	218.00
7611097762004	100 cm	Poteaux en chêne brun non pointu	12/12xLo150 cm	69.65
7611097160718	150 cm	Montant T en acier	8.0/8.0/0.9xLo200 cm	207.00
7611097179987	150 cm	Montants en acier cornière	8.0/8.0/0.8xLo200 cm	207.00
7611097180020	150 cm	Profilés larges ailes HEA-100	Lo200 cm	264.00
7611097763001	150 cm	Poteaux en chêne brun non pointu	12/12xLo200 cm	93.35
7611097160725	175 cm	Montant T en acier	8.0/8.0/0.9xLo225 cm	229.00
7611097179970	175 cm	Montants en acier cornière	8.0/8.0/0.8xLo225 cm	229.00
7611097180037	175 cm	Profilés larges ailes HEA-100	Lo225 cm	294.00
7611097763506	175 cm	Poteaux en chêne brun non pointu	12/12xLo225 cm	107.10
7611097160732	200 cm	Montants T en acier	8.0/8.0/0.9xLo250 cm	251.00
7611097179963	200 cm	Montants en acier cornière	8.0/8.0/0.8xLo250 cm	251.00
7611097180044	200 cm	Profilés larges ailes HEA-100	Lo250 cm	326.00
7611097764008	200 cm	Poteux en chêne brun non pointu	12/12xLo250 cm	117.20

## Filière supérieur en mélèze

**Descriptif:**

- filière supérieur en mélèze d'Europe 150/50 mm pour panneaux pare-vue ou antibruits, incl. latte carrée 40/40 mm pour vissage invisible
- rabotée
- mélèze d'Europe, imprégné sous pression et sous vide, couleur brune

**Délai de livraison:**

- env. 5 semaines



**Origine du bois:**

CH/DE Swiss Made

Réf. article	Dimension	Prix/ml
7611097389003	15/5 cm	57.00

# Bois/métal pour l'extérieur

## Plancher en épicéa

**Descriptif:**

- côtés longitudinaux légèrement chanfreinés
- épicéa commun, imprégné sous pression et sous vide, couleur brune

**Délai de livraison:**

- articles imprimés gras en stock
- si pas en stock, délai env. 3 semaines

**Origine du bois:**

CH (BS Lignum-30-0179) Swiss Made

Réf. article	Dimension	Réalisation	Unité	Prix
7611097389126	La11xH2.6xLo500 cm	raboté	pce	41.20
7611097389102	La11xH2.6 cm	raboté	ml	12.50
7611097389119	La13xH2.6 cm	raboté	ml	14.55
7611097002605	La20xH2.4xLo250 cm	scié	pce	25.20



## Plancher en pin

**Descriptif:**

- côtés longitudinaux légèrement chanfreinés
- pin commun, imprégné sous pression et sous vide, couleur verdâtre

**Délai de livraison:**

- articles imprimés gras en stock
- si pas en stock, délai env. 4 semaines

**Origine du bois:**

IT/AT

Réf. article	Dimension	Réalisation	Prix/pce.
8005938418929	La11.5xH2.5xLo420 cm	raboté	25.90
8005938359062	La11.5xH2.4xLo420 cm	rainuré des deux côtés, avec rainure pour connecteur	26.50



rainuré des deux côtés, avec rainure pour connecteur

## Plancher en mélèze

**Descriptif:**

- carré, côtés longitudinaux légèrement chanfreinés
- mélèze d'Europe, imprégné sous pression et sous vide, couleur brune ou naturel

**Délai de livraison:**

- articles imprimés gras en stock
- si pas en stock, délai env. 3-4 semaines

**Origine du bois:**

CH/DE Swiss Made

Réf. article	Dimension	Réalisation	Traitement	Prix/pce.
7611097389133	La11xH2.6xLo500 cm	raboté	imprégné brun	58.50
7611097389140	La11xH2.6xLo500 cm	raboté	naturel, sans aubier	61.60



raboté, imprégné brun

## Traverses en bois de chêne

**Descriptif:**

- scié, dégrossis
- chêne, naturel

**Délai de livraison:**

- env. 2 semaines

**Origine du bois:**

CH/DE

Réf. article	Dimension	Remarque	Prix/pce.
7611097930120	La12xH10xLo100cm		29.40
7611097930526	La25xH15xLo80 cm		67.30
7611097930823	La25xH15xLo125 cm		99.20
7611097930922	La25xH15xLo250 cm		175.00
7611097090046		Plus-value coupé précis des deux côtés	9.10



# Bois/métal pour l'extérieur

## Planche pour main courante

**Descriptif:**

- raboté, 2 arêtes longitudinales arrondies
- épicéa commun, imprégné sous pression et sous vide, couleur brune

**Délai de livraison:**

- env. 2 semaines

**Origine du bois:**

CH (BS Lignum-30-0179) Swiss Made



Réf. article	Dimension	Prix/ml
7611097389034	La15xH3.6 cm	50.35

## Tasseau d'écartement main courante

**Descriptif:**

- tasseau d'écartement pour main courante sur montants en bois
- épicéa commun, imprégné sous pression et sous vide, couleur brune

**Délai de livraison:**

- env. 2 semaines

**Origine du bois:**

CH/DE/EE/BY



Réf. article	Dimension	Prix/pce.
7611097389010	ø5.5xH4.4 cm	5.85

## Main courante profil F

**Descriptif:**

- rabotée, profilée
- frêne, imprégné sous pression et sous vide, couleur brune

**Délai de livraison:**

- env. 2 semaines

**Origine du bois:**

CH (BS Lignum-30-0179) Swiss Made



Réf. article	Dimension	Prix/ml
7611097389027	La4.5xH6.0 cm	63.95

## Appui pour main courante

**Descriptif:**

- acier galvanisé bleu, porte-à-faux réglable, pour le vissage

**Délai de livraison:**

- articles imprimés gras en stock
- si pas en stock, délai env. 2 semaines

Réf. article	Prix/pce.
7611097389041	26.30



# Bois/métal pour l'extérieur

## Planches de socle

### Descriptif:

- épicéa commun, imprégné sous pression et sous vide, couleur brune

### Délai de livraison:

- articles imprimés gras en stock  
- si pas en stock, délai env. 3 semaines

### Origine du bois:

CH (BS Lignum-30-0179) Swiss Made



Réf. article	Dimension	Réalisation	Unité	Prix
7611097380024	La15xH3xLo500 cm	scié	pce	39.15
7611097380109	La20xH3xLo500 cm	scié	pce	52.65
7611097380208	La25xH3xLo500 cm	scié	pce	66.40
7611097380307	La30xH3xLo500 cm	scié	pce	80.05
7611097380048	La15xH3 cm	scié	ml	9.25
7611097380147	La20xH3 cm	scié	ml	12.30
7611097380246	La25xH3 cm	scié	ml	15.40
7611097380345	La30xH3 cm	scié	ml	18.40
7611097380000	La15xH3xLo500 cm	raboté	pce	63.85
7611097380703	La15xH3 cm	raboté	ml	15.15

## Planches pare-vue

### Descriptif:

- hauteur de vue des planches feuillurés et rainés-crêtés 13.5 cm  
- épicéa commun, imprégné sous pression et sous vide, couleur brune

### Informations générales:

- si bois de mélèze d'Europe à la place de bois de sapin: 35% sur les prix

### Délai de livraison:

- articles imprimés gras en stock  
- si pas en stock, délai env. 3 semaines

### Origine du bois:

CH (BS Lignum-30-0179) Swiss Made



feuilluré

pas feuilluré

Réf. article	Dimension	Réalisation	Remarque	Unité	Prix
7611097359754	La10xH2xLo500 cm	scié	pas feuilluré	pce	19.85
7611097359952	La15xH2xLo500 cm	scié	pas feuilluré	pce	29.70
7611097359709	La10xH2 cm	scié	pas feuilluré	ml	4.40
7611097359907	La15xH2 cm	scié	pas feuilluré	ml	6.50
7611097359600	La10xH2 cm	raboté	pas feuilluré	ml	6.05
7611097359808	La15xH2 cm	raboté	pas feuilluré	ml	8.95
7611097359921	La15xH2.4 cm	raboté	feuilluré	ml	11.00
7611097359914	La15xH2.4 cm	scié	feuilluré	ml	8.55
7611097359549	La9.0xH2.6 cm	raboté	en losange	ml	13.55
7611097359204	La15xH2.4 cm	raboté	rainé-crêté	ml	11.40
7611097358900	La15xH2.4 cm	scié	rainé-crêté	ml	8.95



en losange

rainé-crêté

## Planches pare-vue en mélèze

### Descriptif:

- mélèze d'Europe, naturel

### Informations générales:

- autre dimension possible

### Origine du bois:

CH/DE/IT/AT

### Délai de livraison:

- articles imprimés gras en stock  
- si pas en stock, délai env. 3 semaines

Réf. article	Dimension	Réalisation	Unité	Prix
7611097933008	La11.5xH2xLo400 cm	brossé	pce	32.10
7611097359563	La15.0xH2.0 cm	scié	ml	8.80
7611097359532	La9.0xH2.6 cm	raboté, en losange	ml	16.05



en losange



# Bois/métal pour l'extérieur

## Jardinières hexagonales mélèze

### Descriptif:

- profilé de latte 70/70 mm, rabotés de tout côté, chanfreinés, revêtu de feuille végétale avec fond en planches
- mélèze d'Europe, imprégné sous pression et sous vide, couleur brune ou naturel
- **longue durée de vie**

### Informations générales:

- autre dimension possible

### Délai de livraison:

- env. 2 semaines

### Origine du bois:

CH/DE Swiss Made

Réf. article	Dimension	Remarque	Prix/pce.
7611097955802	ø120xH35 cm	imprégné brun	534.00
7611097955826	ø120xH35 cm	naturel	508.00
7611097955901	ø120xH42 cm	imprégné brun	581.00
7611097955925	ø120xH42 cm	naturel	555.00
7611097956007	ø180xH42 cm	imprégné brun	682.00
7611097956021	ø180xH42 cm	naturel	646.00



## Jardinières en mélèze brunes

### Descriptif:

- raboté de tout côté, chanfreinés, revêtu sur les côtés et le fond de feuille végétale
- avec fond en planches
- mélèze d'Europe, imprégnés sous pression et sous vide, couleur brune
- **longue durée de vie**

### Informations générales:

- autre dimension possible

### Délai de livraison:

- env. 2 semaines

### Origine du bois:

CH/DE Swiss Made

Réf. article	Dimension	Profilé de latte	Prix/pce.
7611097955000	La 50xLo 50xH30 cm	6.0/4.0 cm	302.00
7611097955109	La 50xLo 50xH35 cm	7.0/7.0 cm	322.00
7611097955208	La 60xLo 60xH35 cm	7.0/7.0 cm	390.00
7611097002773	La 60xLo 60xH42 cm	7.0/7.0 cm	417.00
7611097002780	La 90xLo 60xH42 cm	7.0/7.0 cm	476.00
7611097955505	La 90xLo 90xH42 cm	7.0/7.0 cm	511.00
7611097002797	La 60xLo120xH42 cm	7.0/7.0 cm	531.00
7611097955703	La120xLo120xH42 cm	7.0/7.0 cm	638.00



## Jardinières en mélèze naturelles

### Descriptif:

- raboté de tout côté, chanfreinés, revêtu sur les côtés et le fond de feuille végétale
- avec fond en planches
- mélèze d'Europe, naturel
- **longue durée de vie**

### Informations générales:

- autre dimension possible

### Délai de livraison:

- env. 2 semaines

### Origine du bois:

CH/DE Swiss Made

Réf. article	Dimension	Profilé de latte	Prix/pce.
7611097955024	La 50xLo 50xH30 cm	6.0/4.0 cm	286.00
7611097955123	La 50xLo 50xH35 cm	7.0/7.0 cm	307.00
7611097955222	La 60xLo 60xH35 cm	7.0/7.0 cm	375.00
7611097955321	La 60xLo 60xH42 cm	7.0/7.0 cm	397.00
7611097955420	La 90xLo 60xH42 cm	7.0/7.0 cm	454.00
7611097955529	La 90xLo 90xH42 cm	7.0/7.0 cm	489.00
7611097955628	La 60xLo120xH42 cm	7.0/7.0 cm	511.00
7611097955727	La120xLo120xH42 cm	7.0/7.0 cm	606.00



# Bois/métal pour l'extérieur

## Bac potager

### Descriptif:

- planches 100/26 mm rabotées, bois équarris 70/70 mm rabotés
- tapis en ronce et grillage contre les campagnols incl.
- spax inoxydable
- kit, livré en vrac
- **longue durée de vie**

### Informations générales:

- autre dimension possible

### Délai de livraison:

- **articles imprimés gras en stock**
- si pas en stock, délai env. 3 semaines



### Origine du bois:

épicéa commun CH (BS Lignum-30-0179)  
Swiss Made  
mélèze d'Europe CH/DE

Réf. article	Réalisation	Traitement	Dimension	Prix/pce.
7611097956991	épicéa	imprégné brun	Lo250xLa125xH80 cm	656.00
7611097956977	mélèze	naturel	Lo123xLa107xH60 cm	473.00
7611097956939	mélèze	naturel	Lo123xLa107xH80 cm	545.00
7611097956984	mélèze	naturel	Lo250xLa125xH80 cm	777.00

## Couverture pour bac potager

### Descriptif:

- planches 100/26 mm rabotées
- **longue durée de vie**

### Informations générales:

- autre dimension possible

### Délai de livraison:

- délai env. 2-3 semaines

### Origine du bois:

épicéa commun CH (BS Lignum-30-0179)  
Swiss Made  
mélèze d'Europe CH/DE



Réf. article	Réalisation	Traitement	Dimension	Prix/pce.
7611097956960	épicéa	imprégné brun	Lo250xLa125 cm	65.00
7611097956946	mélèze	naturel	Lo123xLa107 cm	57.00
7611097956953	mélèze	naturel	Lo250xLa125 cm	80.00

## Hampe inclus accessoires

### Descriptif:

- hampes en bois ou en aluminium
- support de hampe en acier galvanisé à chaud, pour le montage sur le sol ou de paroi

### Informations générales:

- dimensions, prix, délai sur demande



# Bois/métal pour l'extérieur

## Composteur stable

### Descriptif:

- composteur stable se composant de 4 poteaux 9x9x100 cm avec des découpes, 32 planches 2x10x98 cm unique éliminable, 4 bord de protection incl. 8 vis en acier inoxydable pour fixations de bord de protection, 4 supports métalliques anneau de vis à bois incl. pour la fixation sur le fond
- extension du composteur stable se composant de 2 poteaux 9x9x100 cm recto-verso incl. rainure de découpe pour les planches à découper 2x10x98 cm et 9 planches de découpe 2x10x98 cm, 2 bord de protection incl. 4 vis en acier inoxydable pour fixation de bord de protection, 4 supports métalliques anneau de vis à bois incl. pour la fixation
- épicéa commun, imprégné sous pression et sous vide, couleur brun ou mélèze d'Europe sans aubier, naturel

### Délai de livraison:

- articles imprimés gras en stock
- si pas en stock, délai env. 3-4 semaines

### Origine du bois:

- épicéa commun CH (BS Lignum-30-0179) Swiss Made
- mélèze d'Europe CH/DE



stabiler Komposter/  
composteur stable



Erweiterung zu stabilem Komposter/  
extension pour composteur stable

Réf. article	Dimension	Descriptif	Réalisation	Prix/pce.
7611097980101	Lo113xLa113xH100 cm		mélèze naturel, sans aubier	751.00
7611097980118	Lo113xLa113xH100 cm		épicéa imprégné brun	682.00
7611097980125	Lo105xLa113xH100 cm	extension	mélèze naturel, sans aubier	528.00
7611097980132	Lo105xLa113xH100 cm	extension	épicéa imprégné brun	473.00

## Mobilier de jardin

### Descriptif:

- bois demi-rond, longueur 200 cm
- épicéa commun, imprégné sous pression et sous vide, couleur verdâtre ou brune
- longue durée de vie

### Informations générales:

- autre dimension possible

### Délai de livraison:

- env. 3-4 semaines

### Origine du bois:

CH (BS Lignum-30-0179) Swiss Made

Réf. article	Descriptif	Prix/pce.
7611097959602	Mobilier de jardin en bois demi-rond imprégné brun dossier: env. 200 x 18 cm env. 85 cm de haut siège: env. 35 cm de large, env. 42 cm de haut	754.00
7611097959107	Mobilier de jardin en bois demi-rond imprégné verdâtre dossier: env. 200 x 18 cm, env. 85 cm de haut siège: env. 35 cm de large, env. 42 cm de haut	754.00
7611097959008	Mobilier de jardin en bois demi-rond imprégné brun siège: env. 35 cm de large, env. 42 cm de haut, sans dos	577.00
7611097959206	Mobilier de jardin en bois demi-rond imprégné verdâtre siège: env. 35 cm de large, env. 42 cm de haut sans dos	577.00
7611097959404	Mobilier de jardin en bois demi-rond imprégné brun env. 75 cm de large, hauteur du table env. 75 cm	1'009.00
7611097959411	Mobilier de jardin en bois demi-rond imprégné verdâtre env. 75 cm large, hauteur du table env. 75 cm	1'009.00



# Bois/métal pour l'extérieur

## Support de balançoire privé

### Descriptif:

- bois ronds de sapin ø 12 cm massif, fraisé cylindrique
- préparé pour monter soi-même
- deux sièges en caoutchouc
- épicéa commun, imprégné sous pression et sous vide, couleur brune
- lieux privés

### Informations générales:

- imprégné verdâtre possible
- sans ancrage

### Délai de livraison:

- env. 3 semaines

### Origine du bois:

CH/DE/EE/BY Swiss Made

Réf. article	Dimension	Réalisation	Prix/pce.
7611097800102	La230xLo350xH250 cm	deux places	698.00
7611097800119	La230xLo450xH250 cm	deux places avec corde latérale	842.00
7611097800126	La230xLo434xH250 cm	deux places avec plateforme incl. toboggan	1'598.00



## Support de balançoire publics

### Descriptif:

- bois ronds de sapin ø 12 cm massif, fraisé cylindrique
- préparé pour monter soi-même
- épicéa commun, imprégné sous pression et sous vide, couleur brune
- lieux publics
- sièges de balançoire en caoutchouc avec collier
- collier de balançoire massif galvanisé

### Informations générales:

- imprégné verdâtre possible

### Délai de livraison:

- env. 3 semaines

### Origine du bois:

CH/DE/EE/BY Swiss Made

Réf. article	Dimension	Réalisation	Prix/pce.
7611097800133	La230xLo350xH250 cm	deux places	817.00
7611097800140	La230xLo450xH250 cm	deux places avec corde latérale	991.00
7611097800157	La230xLo534xH250 cm	deux places avec plateforme sans toboggan	1'477.00



## Support de balançoire

### Descriptif:

- bois ronds de sapin ø 12 cm fraisé cylindrique
- sans sièges, sans colliers
- préparé pour monter soi-même, 4 vis de cuve 12 x 180 mm incluses, 2 vis de serrure galvanisées 16 x 260 mm et rondelles
- épicéa commun, imprégné sous pression et sous vide, couleur brune
- lieux privés et publics

### Informations générales:

- imprégné verdâtre possible

### Délai de livraison:

- env. 3 semaines

### Origine du bois:

CH/DE/EE/BY Swiss Made

Réf. article	Réalisation	Dimension	Prix/pce.
7611097800041	Support de balançoire 1 place	La230xLo250xH250 cm	499.00
7611097800058	Support de balançoire 2 places	La230xLo350xH250 cm	549.00



# Bois/métal pour l'extérieur

## Balanoire avec nid

### Descriptif:

- bois ronds de sapin ø 14 cm, fraisés cylindriques, poutre ø 16 cm
- nid balanoire ø 120 cm, réalisation stable
- préparé pour monter soi-même
- épicéa commun, imprégné sous pression et sous vide, couleur brune
- cardans en acier
- incl. ancrage métalliques pour béton
- lieux privés et publics

### Informations générales:

- imprégné verdâtre possible

### Délai de livraison:

- env. 3 semaines

### Origine du bois:

CH/DE/EE/BY Swiss Made

Réf. article	Dimension	Prix/pce.
7611097800164	La205xLo400xH230 cm	2'498.00



## Bascule

### Descriptif:

- bois ronds ø 18 cm, fraisé, chanfreiné
- incl. 2 poignées CNS, support en acier avec charnière, 2 amortisseurs et vis
- préparé pour monter soi-même
- épicéa commun, imprégné sous pression et sous vide, couleur brune

### Délai de livraison:

- env. 3 semaines

### Origine du bois:

CH/DE Swiss Made

Réf. article	Mesure	Prix/pce.
7611097800096	La20xLo400xH100 cm	739.00



## Bac à sable en mélèze naturel

### Descriptif:

- bois carrés 7x7 cm, planches 2.6 cm, rabotés
- avec 2 planches pour s'asseoir
- kit, livré en vrac
- mélèze d'Europe, naturel, sans aubier

### Délai de livraison:

- articles imprimés gras en stock
- si pas en stock, délai env. 2 semaines

### Origine du bois:

CH/DE Swiss Made

Réf. article	Dimension	Prix/pce.
7611097940723	Lo150xLa150xH32 cm	315.00
7611097940709	Lo150xLa200xH32 cm	342.00
7611097940716	Lo200xLa200xH32 cm	369.00



# Bois/métal pour l'extérieur

## Extensions/compléments balançoire

Réf. article	Descriptif	Prix/ml
7611097800065	Entretoise rallongée pour siège supplémentaire ou câble autorelevable latéral (1 mètre calculé par élément)	26.80
7611097800072	Plus-value pour bois ronds ø 14 cm à la place de bois ronds ø 12 cm	14.15

## Accessoires pour jeux

Délai de livraison:

- articles imprimés gras en stock

Réf. article	Descriptif	Dimension	Prix/pce.
7611097949962	Balançoire ancre pour balançoire H 210-255 cm, rouge, cordages plastique ø 12 mm	Lo33.5cm	59.00
7611097949269	Siège de balançoire bébé en plastique, pour balançoire H 210-255 cm, cordages ø 10 mm	La32xLo30xH26 cm	38.00
7611097949139	Colliers pour balançoire avec clou de fixation, galvanisé jaune/bleu, pour rondins ø 8.0 cm	ø 8xLo40cm	26.90
7611097949146	Colliers pour balançoire avec clou de fixation, galvanisé jaune/bleu, pour rondins ø 10.0 cm	ø10xLo40cm	28.80
7611097949511	Dalles de protection contre les chutes, couleur rouge-brun	La50xLo50xH2.5cm	24.00
7611097949504	Dalles de protection contre les chutes, couleur rouge-brun	La50xLo50xH4.5cm	41.00
7611097949320	Dalles de protection contre les chutes Puzzle, plaque en caoutchouc granulés 45mm rougebrun, pour un bord droit coupez les languettes, hauteur de chute max. 150 cm	La100xLo50 cm	39.50
7611097949337	Dalles de protection contre les chutes Puzzle, plaque en caoutchouc granulés 45mm vert, pour un bord droit coupez les languettes, hauteur de chute max. 150 cm	La100xLo50 cm	39.50
7611097949344	Dalles de protection contre les chutes Puzzle, plaque en caoutchouc granulés 45mm noir, pour un bord droit coupez les languettes, hauteur de chute max. 150 cm	La100xLo50 cm	39.50
7611097949160	Siège en bois pour support de balançoire H 195-255 cm, cordages ø 10 mm, impr. verdâtre	La19xLo45cm	27.00
7611097809105	Joint de cardan à balançoire nid, acier inoxydable avec roulements en nylon, pour bois rond ou carré, tige filetée M16x220mm incl. chaîne de sécurité et vis M12	Lo40 cm	198.00
7611097949351	Sièges de balançoire de sécurité pour petits enfants avec cordages réglable et étrier de sécurité en matière plastique	La39xLo36xH46cm	49.00
7611097949955	Corde à grimper, cordages en plastique 25mm, pour balançoire H 225-255 cm, 3 noeuds	ø2.0cm	35.00
7611097809044	Câble autorelevable à noeuds (accessoire pour le lieux public)	ø2.8xLo200 cm	89.00
7611097949399	Pierres à grimper, cinq pierres en formes différentes, couleur mélangée	ø10-11.2cm	49.00
7611097949153	Siège de balançoire en matière plastique rouge, pour support de balançoire H 195-255 cm, cordages en plastique ø 10 mm réglable	La17xLo44 cm	24.00
7611097949009	Toboggan en vague, glissière en matière plastique bleu, hauteur de plateforme env. 150 cm	La45xLo290 cm	188.00
7611097949016	Toboggan en vague, glissière en matière plastique bleu, hauteur de plateforme env. 120 cm	La45xLo255cm	159.00
7611097949436	Balançoire nid Birdy 1, tissu PE, résistant à l'eau, pliable bordure de 6cm, corde hauteur réglable en longueur, hauteur de balançoire 190-270cm	ø98 cm	119.00
7611097949443	Balançoire nid Birdy 2 oval, doux bordure de 7.5cm, corde hauteur réglable en longueur hauteur de balançoire 190-270cm	Lo108xLa83.5 cm	229.00
7611097809112	Balançoire nid Birdy 3, filet et suspension avec câbles renforcé ø1.6cm, chaîne réglable ø0.7xlo50cm, hauteur de balançoire max. 250 cm	ø120 cm	1'390.00
7611097160053	Pied de montant (pair) pour bois ronds ø12/14cm en acier plat 60/6mm, galvanisé à chaud, bombé en haut, deux perçages inclus ø 10 mm	Lo96 cm	98.00
7611097949405	Drapeau de Pirate	Lo55xLa45cm	35.00
7611097949238	Barre revêtu rouge	Lo90cm	29.00
7611097949221	Pneu balançoire, pour support de balançoire H 230-275 cm, pneu d'occasion avec 4 cordages en plastique ø 12 mm réglable	ø62 cm	129.00
7611097949108	Colliers pour balançoire avec mousqueton, galvanisé à chaud	ø10cm	12.40
7611097949207	Colliers pour balançoire avec mousqueton, galvanisé à chaud	ø12 cm	16.00
7611097949368	Balançoire bouée, câble en matière plastique ø 12 mm, couleur jaune	H125-250cm	139.00
7611097949450	Crochet pour balançoires doubles, acier galvanisé avec bague en nylon, pour bois ronds ø9-12cm et bois carrés 9x9cm, vis M12x170mm	Lo35 cm	42.50
7611097809099	Crochet pour balançoire Premium, galvanisé à chaud, tige filetée M12x160 mm	Lo16 cm	27.50
7611097949054	Siège de balançoire en caoutchouc, renforcé avec plaque en métal, corde PP ø 10 mm	La18xLo45cm	59.00
7611097809082	Siège de balançoire en caoutchouc, avec collier à balançoire galvanisé, 2.0m	Lo2.0m	108.00
7611097987154	Ancre spécial forme L, épaisseur 4 mm, galvanisé à chaud, pour installations de jeux, banc à jardin, bac à fleurs	La5.0xT9.0xLo75cm	39.00
7611097949214	Echelle de corde, avec cinq barreaux en bois ø env. 22 mm, cordages en plastique ø 10 mm	Lo175 cm	29.50
7611097949375	Balançoire disque en plastique soufflé ø 28 mm, câble en matière plastique ø 12 mm, couleur vert	H185-250cm	35.00
7611097949979	Trapèze barre de bois, cordages en plastique ø 10 mm réglable	ø3.5xLo58cm	24.00
7611097949467	Corde allonge pour balançoire	ø1.2xLo60-95 cm	11.50
7611097949276	Balançoire double, pour support de balançoire H 225-270 cm, surface de siège en bois, 4 cordages en plastique ø 10 mm réglable, cadre en métal rouge	La44xLo88xH57cm	215.00
7611097940051	Poignée métallique en tube d'acier inoxydable	19x18x10cm	41.00
7611097940150	Amortisseurs en caoutchouc	15x15x8cm	89.00
7611097940259	Charnière sur pied en acier	43x17x108cm	289.00

# Bois/métal pour l'extérieur

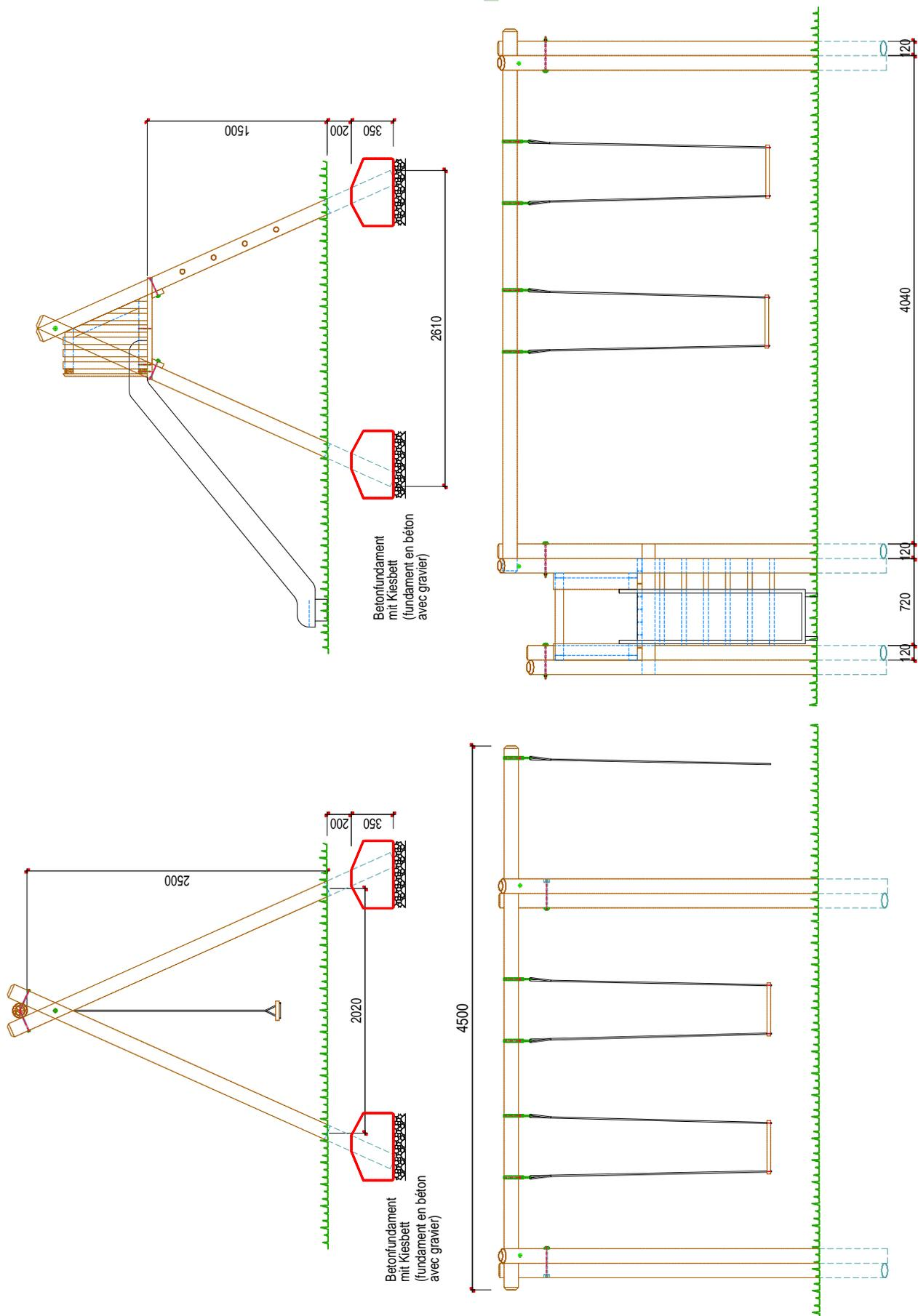

# Clôtures et parois en alu/PVC

## Profilé en PVC

### Descriptif:

- profilé creux en PVC
- haute qualité, résistance aux UV et à la lumière
- autres couleurs sur demande

### Délai de livraison:

- articles imprimés gras en stock
- si pas en stock, délai env. 4 semaines

Réf. article	Descriptif	Dimension	Prix/pce.
7611097822050	profilé à lattes blanc	6.0/ 2.5x600 cm	27.30
7611097822159	profilé à lattes/traverses blanc	8.5/ 2.5x600 cm	29.70
7611097822258	planches de serrure/planches blanches	13.0/ 2.5x600 cm	55.70
7611097823507	montant blanc	10.0/10.0x600 cm	94.20
7611097823514	montant blanc renforcé	10.0/10.0x600 cm	145.70
7611097823521	montant chêne gris renforcé	10.0/10.0x600 cm	213.00
7611097822302	profil de remplissage de paroi blanc	15.3/ 2.0x550 cm	30.20
7611097822319	profil de remplissage de paroi chêne gris	15.3/ 2.0x550 cm	78.10
7611097822401	profil U pour paroi blanc	3.5/ 2.8x550 cm	21.20
7611097822418	profil U pour paroi chêne gris	3.5/ 2.8x550 cm	41.80

## Accessoires pour profilé en PVC

### Délai de livraison:

- articles imprimés gras en stock
- si pas en stock, délai env. 4 semaines

Réf. article	Descriptif	Dimension	Prix/pce.
7611097824153	renforcement pour montants renforcés pour bétonner	7.0/0.1x600 cm	66.80
7611097824252	tube en acier pour traverse	2.5/1.5x600 cm	34.60
7611097821015	capuchon arrondi no. 10 blanc pour profilé 6.0x2.5 cm	6.0/ 2.5/1.8 cm	1.60
7611097821022	capuchon arrondi avec bord no. 11 blanc pour profilé 6.0x2.5 cm	6.0/ 2.5/2.0 cm	1.60
7611097821039	capuchon pointu avec bord no. 12 blanc pour profilé 6.0x2.5 cm	6.0/ 2.5/3.2 cm	1.60
7611097821213	capuchon d'extrémité no. 13 blanc pour profilé 6.0x2.5 cm	6.0/ 2.5/0.5 cm	1.60
7611097821114	capuchon arrondi no. 10 blanc pour profilé 8.5x2.5 cm	8.5/ 2.5/3.4 cm	1.75
7611097821121	capuchon arrondi avec bord no. 11 blanc pour profilé 8.5x2.5 cm	8.5/ 2.5/2.5 cm	1.75
7611097821138	capuchon pyramide avec bord no. 14 blanc pour profilé 8.5x2.5 cm	8.5/ 2.5 cm	1.75
7611097821220	capuchon d'extrémité no. 13 blanc pour profilé 8.5x2.5 cm	8.5/ 2.5/0.5 cm	1.75
7611097821237	capuchon d'extrémité no. 13 blanc pour profilé 13.0x2.5 cm	13.0/ 2.5/0.5 cm	1.95
7611097821312	capuchon plat avec bord no. 13 blanc pour profilé 10.0x10.0 cm	10.3/10.3/0.2 cm	3.80
7611097821329	capuchon arrondi no. 10 blanc pour profilé 10.0x10.0 cm	10.0/10.0/4.0 cm	3.80
7611097821336	capuchon pyramide avec bord no. 14 blanc pour profilé 10.0x10.0 cm	10.3/10.3/3.0 cm	3.80
7611097821343	capuchon pyramide avec bord no. 14 gris pour profilé 10.0x10.0 cm	10.3/10.3/3.0 cm	5.40
7611097824504	supports de fixation transparents	5.5/2.1/3.2 cm	1.90
7611097824405	supports pour clôtures en aluminium revêtus blancs, 4 pces.	4.5/4.5/5.0/0.25 cm	23.90
7611097985106	vis inoxydables A2 avec tête de lentille et bague d'étanchéité, 200 pces.	0.45/4.5 cm (TX25)	69.00
7611097985113	vis inoxydables A2 avec tête de lentille et bague d'étanchéité, 200 pces.	0.45/7.0 cm (TX20)	79.00
7611097824603	colle pour produits en PVC tube à 200 gr.		8.90

## Traverses en PVC

### Descriptif:

- profilé creux en PVC, deux chapeaux d'extrémité incl.
- haute qualité, résistance aux UV et à la lumière
- couleur blanche, autres couleurs sur demande

### Délai de livraison:

- env. 2 semaines

Réf. article	Dimension	Réalisation	Prix/pce.
7611097824306	8.5/2.5xLo189 cm		16.90
7611097824313	8.5/2.5xLo189 cm	renforcé avec tube en acier 2.5/1.5 cm	31.60



tube en acier

# Clôtures et parois en alu/PVC

## Lattes en PVC

### Descriptif:

- profilé creux en PVC avec tête no. 10 (a-rondie)
- haute qualité, résistance aux UV et à la lumière
- couleur blanche, autres sur demande

### Informations générales:

- autres capuchons possible

### Délai de livraison:

- env. 2 semaines

Réf. article	Dimension	Prix/pce.
7611097822005	6.0/2.5x 60 cm	8.00
7611097822012	6.0/2.5x 80 cm	9.20
7611097822029	6.0/2.5x100 cm	9.85
7611097822036	6.0/2.5x120 cm	10.75
7611097822104	8.5/2.5x 60 cm	8.30
7611097822111	8.5/2.5x 80 cm	9.60
7611097822128	8.5/2.5x100 cm	10.30
7611097822135	8.5/2.5x120 cm	11.30

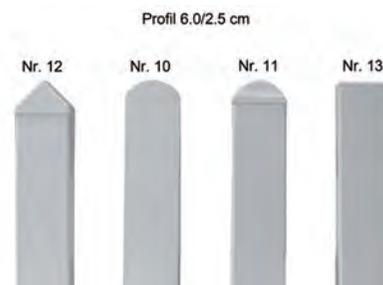

## Suppléments pour lattes/montants en PVC

Réf. article	Descriptif	Prix/pce.
7611097369999	Supplément pour perçage de trous de vis	0.60
7611097820858	forme de tête no 11, 12, 13, 14	0.00

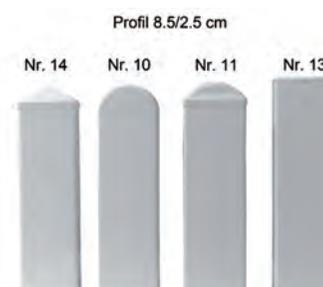

## Montants en PVC

### Descriptif:

- profilé creux en PVC avec capuchon pyramide no 14
- haute qualité, résistance aux UV et à la lumière
- couleur blanche, autres couleurs sur demande

### Informations générales:

- autres capuchons possible

### Délai de livraison:

- env. 2 semaines

Réf. article	Dimension	Réalisation	Prix/pce.
7611097823002	10.0/10.0xLo 60 cm		18.30
7611097823019	10.0/10.0xLo 80 cm		22.30
7611097823026	10.0/10.0xLo100 cm		24.60
7611097823033	10.0/10.0xLo120 cm		27.70
7611097823040	10.0/10.0xLo140 cm		32.40
7611097823057	10.0/10.0xLo160 cm		40.30
7611097823101	10.0/10.0xLo 60 cm	renforcé	23.50
7611097823118	10.0/10.0xLo 80 cm	renforcé	29.70
7611097823125	10.0/10.0xLo100 cm	renforcé	33.20
7611097823132	10.0/10.0xLo120 cm	renforcé	38.00
7611097823149	10.0/10.0xLo140 cm	renforcé	45.30
7611097823156	10.0/10.0xLo160 cm	renforcé	57.50

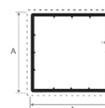

poteaux creux

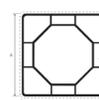

poteaux renforcé

## Accessoires pour montants en PVC

### Délai de livraison:

- articles imprimés gras en stock

- si pas en stock, délai env. 2 semaines

Réf. article	Descriptif	Dimension	Prix/pce.
7611097824009	renforcement pour montants renforcés pour bétonner	7.0/ 1.0/Lo 60 cm	9.90
7611097824016	renforcement pour montants renforcés pour bétonner	7.0/ 1.0/Lo 80 cm	12.70
7611097824023	renforcement pour montants renforcés pour bétonner	7.0/ 1.0/Lo100 cm	14.30
7611097824030	renforcement pour montants renforcés pour bétonner	7.0/ 1.0/Lo120 cm	16.50
7611097824047	renforcement pour montants renforcés pour bétonner	7.0/ 1.0/Lo140 cm	19.90
7611097824054	renforcement pour montants renforcés pour bétonner	7.0/ 1.0/Lo160 cm	25.00
7611097824207	<b>ancre broche pour montants renforcés pour bétonner en évidement</b>	<b>50.0/7.0 cm</b>	<b>27.00</b>
7611097824108	<b>ancre cheville pour montants renforcés, à cheviller (trous Ø 10.5 mm)</b>	<b>30.0/10.0/10.0 cm</b>	<b>35.50</b>

# Clôtures et parois en alu/PVC

## Clôture en PVC

### Descriptif:

- lattes profilé creux, tête no. 10 (arrondie)
- traverses profilé creux 8.5/2.5 cm, en haut renforcé avec tube en acier 2.5/1.5cm
- haute qualité, résistance aux UV et à la lumière
- vissé visible de l'avant avec vis inoxydables
- couleur blanche, autres couleurs sur demande

### Informations générales:

- indiquer la pente à partir de 6°
- suppléments voir chapitre suppléments pour clôtures en PVC
- autres formes de tête possible
- **longue durée de vie**

### Délai de livraison:

- env. 2 semaines

Réf. article	Hauteur de clôture	Lattes	Prix/ml
7611097826003	H 60 cm	6.0/2.5 cm	137.00
7611097826010	H 80 cm	6.0/2.5 cm	147.00
7611097826027	H100 cm	6.0/2.5 cm	152.00
7611097826034	H120 cm	6.0/2.5 cm	159.00
7611097826102	H 60 cm	8.5/2.5 cm	123.00
7611097826119	H 80 cm	8.5/2.5 cm	132.00
7611097826126	H100 cm	8.5/2.5 cm	136.00
7611097826133	H120 cm	8.5/2.5 cm	143.00



## Clôture en PVC normalisée

### Descriptif:

- lattes profilé creux 6.0/2.5 ou 8.5/2.5 cm, tête arrondie
- traverses profilé creux 8.5/2.5 cm, en haut renforcé avec tube en acier 2.5/1.5cm
- haute qualité, résistance aux UV et à la lumière
- vissé visible de l'avant avec vis inoxydables
- couleur blanche, autres couleurs sur demande

### Informations générales:

- autre dimension et forme de tête possible
- **longue durée de vie**

### Délai de livraison:

- env. 2 semaines

Réf. article	Dimension	Lattes	Prix/pce.
7611097820001	La189xH 60 cm	6.0/2.5 cm	242.00
7611097820018	La189xH 80 cm	6.0/2.5 cm	259.00
7611097820025	La189xH100 cm	6.0/2.5 cm	269.00
7611097820032	La189xH120 cm	6.0/2.5 cm	282.00
7611097820100	La189xH 60 cm	8.5/2.5 cm	214.00
7611097820117	La189xH 80 cm	8.5/2.5 cm	229.00
7611097820124	La189xH100 cm	8.5/2.5 cm	237.00
7611097820131	La189xH120 cm	8.5/2.5 cm	249.00



## Clôture en PVC traverses en acier U

### Descriptif:

- lattes profilé creux, tête arrondie
- traverses en acier U 4.0/2.0/0.5 cm
- haute qualité, résistance aux UV et à la lumière
- vissé visible de l'avant avec vis inoxydables
- couleur blanche, autres couleurs sur demande

### Informations générales:

- indiquer la pente à partir de 6°
- suppléments voir chapitre suppléments pour clôtures en PVC
- autres formes de tête possible
- **longue durée de vie**

### Délai de livraison:

- env. 4 semaines

Réf. article	Dimension	Lattes	Prix/ml
7611097826508	H 60 cm	6.0/2.5 cm	224.00
7611097826512	H 80 cm	6.0/2.5 cm	233.00
7611097826522	H100 cm	6.0/2.5 cm	238.00
7611097826539	H120 cm	6.0/2.5 cm	246.00
7611097826607	H 60 cm	8.5/2.5 cm	224.00
7611097826614	H 80 cm	8.5/2.5 cm	233.00
7611097826621	H100 cm	8.5/2.5 cm	238.00
7611097826638	H120 cm	8.5/2.5 cm	246.00



# Clôtures et parois en alu/PVC

## Suppléments pour clôtures en PVC

Réf. article	Descriptif	Unité	Prix
7611097389065	Plus-value traverses en acier U en rayon	ml	99.00
7611097820858	Forme de tête no 11, 12, 13, 14	ml	0.00
7611097339954	Supplément pour élément avec cintrage	pce	100.00
7611097339923	Supplément pour clôtures en pente/descente	ml	10.00

### Porte à lattes simple en PVC

#### Descriptif:

- lattes profilé creux, tête arrondie
- planche de serrure 13.0/2.5 cm
- traverses profilé creux 8.5/2.5 cm, traverse en haut renforcé avec tube en acier 2.5/1.5cm
- haute qualité, résistance aux UV et à la lumière
- vissé visible de l'avant avec vis inoxydables
- couleur blanche, autres couleurs sur demande
- **longue durée de vie**

#### Informations générales:

- sans ferrures et montants
- autre dimension et forme de tête possible

#### Délai de livraison:

- env. 2 semaines



Réf. article	Dimension	Remarque	Lattes	Prix/pce.
7611097828007	La100xH 60 cm		6.0/2.5 cm	222.00
7611097828014	La100xH 80 cm		6.0/2.5 cm	235.00
7611097828021	La100xH100 cm		6.0/2.5 cm	242.00
7611097828038		dimensions spéciales jusqu' à 120x120 cm	6.0/2.5 cm	285.00
7611097828106	La100xH 60 cm		8.5/2.5 cm	222.00
7611097828113	La100xH 80 cm		8.5/2.5 cm	235.00
7611097828120	La100xH100 cm		8.5/2.5 cm	242.00
7611097828137		dimensions spéciales jusqu' à 120x120 cm	8.5/2.5 cm	285.00

### Ferrures pour porte simple en PVC

#### Descriptif:

- revêtu blanche

#### Délai de livraison:

- **articles imprimés gras en stock**
- si pas en stock, délai env. 3 semaines

Réf. article	Prix/pce.
7611097003527	89.00



### Porte à lattes en PVC

#### Descriptif:

- lattes profilé creux 6.0/2.5 ou 8.5/2.5 cm, tête arrondie
- planche de serrure 13.0/2.5 cm
- traverses profilé creux 8.5/2.5 cm, traverse en haut renforcé avec tube en acier 2.5/1.5cm
- avec ferrures galvanisées à chaud, gonds réglables, bandes longitudinales, serrure avec clé ou section de cylindre Kaba
- haute qualité, résistance aux UV et à la lumière
- vissé visible de l'avant avec vis inoxydables
- couleur blanche, autres couleurs sur demande

#### Informations générales:

- largeur d'ouverture 80-120 cm
- suppléments voir chapitre suppléments pour portes
- indiquer le type de lattes et forme de tête

#### Délai de livraison:

- env. 2 semaines



Réf. article	Hauteur	Prix/pce.
7611097828205	jusqu' à 90 cm	539.00
7611097828212	91-120 cm	566.00

# Clôtures et parois en alu/PVC

## Porte à lattes en PVC cadre acier

### Descriptif:

- lattes profilé creux 6.0/2.5 ou 8.5/2.5 cm, tête arrondie
- planche de serrure 13.0/5 cm
- cadre en acier U galvanisé à chaud 4.0/2.0/0.5 cm
- haute qualité, résistance aux UV et à la lumière
- avec ferrures galvanisées à chaud, gonds réglables, bandes longitudinales, serrure avec clé ou section de cylindre Kaba
- vissé visible de l'avant avec vis inoxydables
- couleur blanche, autres couleurs sur demande

### Informations générales:

- suppléments voir chapitre suppléments pour portes
- indiquer le type de lattes et forme de tête

### Délai de livraison:

- env. 4 semaines



Réf. article	Largeur	Hauteur	Prix/pce.
7611097828304	60-100 cm	jusqu' à 90 cm	990.00
7611097828328	101-120 cm	jusqu' à 90 cm	1'036.00
7611097828311	60-100 cm	91-120 cm	1'025.00
7611097828335	101-120 cm	91-120 cm	1'066.00

## Double porte à lattes en PVC cadre acier

### Descriptif:

- lattes profilé creux 6.0/2.5 ou 8.5/2.5 cm, tête arrondie
- planche de serrure 13.0/2.5 cm
- cadre en acier U galvanisé à chaud 4.0/2.0/0.5 cm
- haute qualité, résistance aux UV et à la lumière
- avec ferrures galvanisées à chaud, gonds réglables, bandes longitudinales, serrure avec clé ou section de cylindre Kaba, verrou et douille de sol
- vissé visible de l'avant avec vis inoxydables
- couleur blanche, autres couleurs sur demande
- **longue durée de vie**

### Informations générales:

- largeur d'ouverture 200-300 cm
- suppléments voir chapitre suppléments pour portes
- indiquer le type de lattes et forme de tête

### Délai de livraison:

- env. 4 semaines



Réf. article	Hauteur	Prix/pce.
7611097828403	jusqu' à 90 cm	1'778.00
7611097828410	91-120 cm	1'848.00

## Suppléments pour portes en PVC

### Informations générales:

- plus-value pour ouverture vers l'extérieur sur demande
- plus value pour portes doubles à vantail non identique sur demande

Réf. article	Descriptif	Prix/pce.
7611097529027	Plus-value pour portes en pente	118.00
7611097529034	Plus-value pour double porte en pente	245.00
7611097529096	Plus-value pour ouverture 180° porte un vantail	98.00
7611097529089	Plus-value pour ouverture 180° par vantail des doubles portes	98.00
7611097529010	Plus-value pour porte avec cintrage	92.00
7611097529003	Plus-value pour porte double avec cintrage	182.00
7611097520123	Plus-value pour production de porte selon modèle	52.00

# Clôtures et parois en alu/PVC

## Pare-vue en PVC avec chevauchement

### Descriptif:

- assemblage de lattes verticales à chevauchement
- planches profilé creux 13.0/2.5 cm, avec capuchon d'extrémité en haut
- traverses profilé creux 8.5/2.5 cm, avec capuchon d'extrémité, renforcés avec tube en acier 2.5/1.5 cm
- haute qualité, résistant aux UV et à la lumière
- vissé visible avec vis inoxydables
- couleur blanche, autres couleurs sur demande

### Informations générales:

- autre dimension possible

### Délai de livraison:

- env. 4 semaines



Réf. article	Dimension	Unité	Prix
7611097825112	La200xH150 cm	pce	518.00
7611097825129	La200xH175 cm	pce	588.00
7611097825136	La200xH200 cm	pce	607.00
7611097825150	H150 cm	ml	298.00
7611097825167	H175 cm	ml	336.00
7611097825174	H200 cm	ml	347.00

## Pare-vue en PVC alternée

### Descriptif:

- assemblage de lattes verticales fixées et décalées de part et d'autre de la traverse
- planches profilé creux 13.0/2.5 cm, avec capuchon d'extrémité en haut
- traverses profilé creux 8.5/2.5 cm, avec capuchon d'extrémité, renforcés avec tube en acier 2.5/1.5 cm
- haute qualité, résistant aux UV et à la lumière
- vissé visible avec vis inoxydables
- couleur blanche, autres couleurs sur demande

### Informations générales:

- autre dimension possible

### Délai de livraison:

- env. 4 semaines

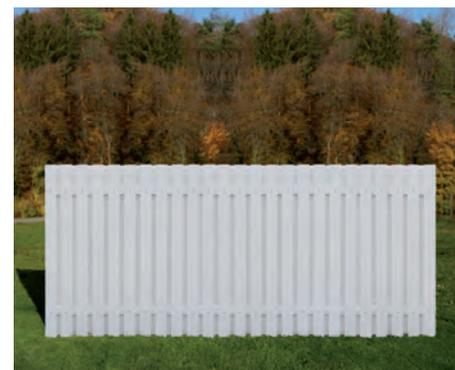

Réf. article	Dimension	Unité	Prix
7611097825013	La200xH150 cm	pce	598.00
7611097825020	La200xH175 cm	pce	689.00
7611097825037	La200xH200 cm	pce	715.00
7611097825051	H150 cm	ml	344.00
7611097825068	H175 cm	ml	383.00
7611097825075	H200 cm	ml	404.00

## Poteaux pour pare-vue en PVC

### Descriptif:

- galvanisé à chaud et revêtu blanc
- longue durée de vie

### Informations générales:

- autre dimension possible

### Délai de livraison:

- env. 4 semaines

Réf. article	Hauteur de paroi	Longueur de montant	Prix/pce.
7611097178997	150 cm	7.0/7.0/0.8xLo200 cm	250.00
7611097178980	175 cm	7.0/7.0/0.8xLo210 cm	263.00
7611097178973	200 cm	7.0/7.0/0.8xLo240 cm	298.00



# Clôtures et parois en alu/PVC

## Paroi profil de remplissage en PVC

### Descriptif:

Kit composé de:

- profils de remplissage enfichables
- profils en U pour guider les profils de remplissage, pour la fixation aux poteaux
- profils en U sur le dessus du paroi
- 2 supports de fixation transparents incl.
- haute qualité, résistance aux UV et à la lumière
- couleur blanche ou chêne gris avec structure en bois, autres couleurs sur demande

### Informations générales:

- autre dimension possible

### Délai de livraison:

- env. 2 semaines

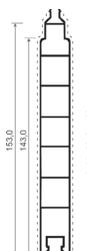

Réf. article	Dimension	Réalisation	Prix/pce.
7611097825211	La180xH150 cm	blanche	179.00
7611097825228	La180xH180 cm	blanche	198.00
7611097825235	La180xH200 cm	blanche	236.00
7611097825310	La180xH150 cm	chêne gris	359.00
7611097825327	La180xH180 cm	chêne gris	415.00
7611097825334	La180xH200 cm	chêne gris	484.00

## Montant pour paroi profil de remplissage en PVC

### Descriptif:

- profilé creux, renforcé à l'intérieur, incl. capuchon pyramide
- haute qualité, résistance aux UV et à la lumière
- couleur blanche ou chêne gris avec structure en bois, autres couleurs sur demande

### Informations générales:

- autre capuchon possible

### Délai de livraison:

- env. 2 semaines

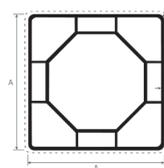

Réf. article	Dimension	Réalisation	Prix/pce.
7611097823156	10/10xLo160 cm	blanche	57.50
7611097823217	10/10xLo190 cm	blanche	64.20
7611097823224	10/10xLo210 cm	blanche	77.30
7611097823231	10/10xLo230 cm	blanche	81.70
7611097823248	10/10xLo250 cm	blanche	89.00
7611097823309	10/10xLo160 cm	chêne gris	79.80
7611097823316	10/10xLo190 cm	chêne gris	84.20
7611097823323	10/10xLo210 cm	chêne gris	109.40
7611097823330	10/10xLo230 cm	chêne gris	115.20
7611097823347	10/10xLo250 cm	chêne gris	123.10

## Renforcement pour montant

### Descriptif:

- galvanisé
- pour bétonner

### Délai de livraison:

- env. 2 semaines

Réf. article	Dimension	Prix/pce.
7611097824061	Lo200 cm	25.40
7611097824078	Lo230 cm	35.20
7611097824085	Lo250 cm	38.90



## Ancre cheville pour montant

### Descriptif:

- galvanisé, à cheviller (trous de chevilles ø 1.05 cm)

### Délai de livraison:

- env. 2 semaines

Réf. article	Dimension	Prix/pce.
7611097824115	Lo90 cm	71.00



# Clôtures et parois en alu/PVC

## Lattes en aluminium

**Descriptif:**

- alu brut, carré
- 2 côtés longitudinaux arrondis
- chapeau rond, emboîté
- peint, couleur RAL au choix
- **longue durée de vie**

**Informations générales:**

- autre dimension possible
- supplément pour quantité minimale jusqu'à Fr. 500.00: Fr. 100.00

**Délai de livraison:**

- env. 5 semaines

Réf. article	Dimension	Remarque	Prix/pce.
7611097470008	La6.0/2.0xLo 50 cm		28.30
7611097470015	La6.0/2.0xLo 60 cm		30.70
7611097470022	La6.0/2.0xLo 70 cm		33.00
7611097470039	La6.0/2.0xLo 80 cm		35.00
7611097470046	La6.0/2.0xLo 90 cm		36.60
7611097470053	La6.0/2.0xLo100 cm		39.10
7611097470060	La6.0/2.0xLo110 cm		42.20
7611097470077	La6.0/2.0xLo120 cm		44.30
7611097470084	La6.0/2.0xLo130 cm		47.40
7611097470091	La6.0/2.0xLo140 cm		50.50
7611097470107	La6.0/2.0xLo150 cm		53.60
7611097475102		Supplément pour perçage de trous de vis	0.80



## Clôture à lattes en aluminium

**Descriptif:**

- traverses U en acier galvanisées à chaud et peintes, couleur RAL au choix
- lattes en aluminium carrées, deux côtés longitudinaux arrondis
- chapeau rond, emboîté
- avec rivets en alu montés sur les traverses
- **longue durée de vie**

**Informations générales:**

- autre dimension possible

**Délai de livraison:**

- env. 5 semaines

Réf. article	Dimension	Lattes	Traverses	Espace intermédiaire	Prix/ml
7611097471005	H 50 cm	6.0/2.0 cm	3.5/1.5/0.4 cm	5.1 cm	365.00
7611097471043	H 60 cm	6.0/2.0 cm	4.0/2.0/0.5 cm	5.1 cm	384.00
7611097471050	H 70 cm	6.0/2.0 cm	4.0/2.0/0.5 cm	5.1 cm	397.00
7611097471067	H 80 cm	6.0/2.0 cm	4.0/2.0/0.5 cm	5.1 cm	416.00
7611097471074	H 90 cm	6.0/2.0 cm	4.0/2.0/0.5 cm	5.1 cm	426.00
7611097471012	H100 cm	6.0/2.0 cm	4.0/2.0/0.5 cm	5.1 cm	449.00
7611097471029	H110 cm	6.0/2.0 cm	4.0/2.0/0.5 cm	5.1 cm	470.00
7611097471036	H120 cm	6.0/2.0 cm	4.0/2.0/0.5 cm	5.1 cm	491.00



## Poteaux pour clôture en aluminium

**Descriptif:**

- profilé en acier T
- galvanisé à chaud et revêtu en blanc
- autres couleurs RAL sur demande
- **longue durée de vie**

**Informations générales:**

- autre dimension possible

**Délai de livraison:**

- env. 5 semaines

Réf. article	Dimension	Prix/pce.
7611097160800	4.0/4.0/0.5xLo100 cm	76.00
7611097160817	4.0/4.0/0.5xLo120 cm	88.00
7611097160824	4.0/4.0/0.5xLo135 cm	91.00
7611097160831	5.0/5.0/0.6xLo150 cm	131.00



# Clôtures et parois en alu/PVC

## Portail à lattes en aluminium

### Descriptif:

- lattes en aluminium carrées, deux côtés longitudinaux arrondis
- chapeau rond, emboîté, peint, couleur RAL au choix
- cadre U en acier 40/20/5 mm galvanisées à chaud et peintes, couleur RAL au choix
- complet avec ferrures galvanisé à chaud, serrure avec clé ou section de cylindre Kaba
- **longue durée de vie**

### Informations générales:

- indiquer le type de montant existant
- autre dimension possible

### Délai de livraison:

- env. 5 semaines

Réf. article	Hauteur	Largeur	Remarque	Prix/pce.
7611097472040	50- 90 cm	80-100 cm	sans montants	1'290.00
7611097472088	50- 90 cm	80-100 cm	montants en acier T 6.0/6.0 cm	1'460.00
7611097472057	50- 90 cm	101-120 cm	sans montants	1'335.00
7611097472095	50- 90 cm	101-120 cm	montants en acier T 6.0/6.0 cm	1'490.00
7611097472064	91-120 cm	80-100 cm	sans montants	1'335.00
7611097472101	91-120 cm	80-100 cm	montants en acier T 6.0/6.0 cm	1'495.00
7611097472071	91-120 cm	101-120 cm	sans montants	1'420.00
7611097472118	91-120 cm	101-120 cm	montants en acier T 6.0/6.0cm	1'590.00



in Steigung / en pente



## Porte double à lattes en aluminium

### Descriptif:

- lattes en aluminium carrées, deux côtés longitudinaux arrondis
- chapeau rond, emboîté, peint, couleur RAL au choix
- cadre U en acier 40/20/5 mm galvanisées à chaud et peintes, couleur RAL au choix
- complet avec ferrures galvanisé à chaud, serrure clé ou section de cylindre Kaba, avec verrou et douille de sol
- **longue durée de vie**

### Informations générales:

- largeur d'ouverture 200-300 cm
- indiquer le type de montant existant
- autre dimension possible

### Délai de livraison:

- env. 5 semaines

Réf. article	Hauteur	Remarque	Prix/pce.
7611097472002	50- 90 cm	sans montants	2'535.00
7611097472026	50- 90 cm	montants en acier T 6.0/6.0 cm	2'670.00
7611097472019	91-120 cm	sans montants	2'620.00
7611097472033	91-120 cm	montants en acier T 6.0/6.0 cm	2'810.00



Mit Bogen / en arc

## Suppléments pour portes en alu

### Informations générales:

- plus-value pour ouverture vers l'extérieur sur demande
- plus-value pour portes doubles à vantail non identique sur demande

Réf. article	Descriptif	Prix/pce.
7611097529027	Plus-value pour portes en pente	118.00
7611097529034	Plus-value pour double porte en pente	245.00
7611097529096	Plus-value pour ouverture 180° porte un vantail	99.00
7611097529089	Plus-value pour ouverture 180° par vantail des doubles portes	99.00
7611097529102	Plus-value pour porte en aluminium avec cintrage	93.00
7611097529119	Plus-value pour porte double en aluminium avec cintrage	184.00

# Matériel grillages

## Montants tubulaires galvanisés

### Descriptif:

- en tuyau à gaz avec capuchon aluminium
- boucles inoxydables et vis M8
- galvanisé à chaud
- **réalisation lourde**

### Informations générales:

- suppléments voir chapitre suppléments pour montants tubulaires et étais tubulaires

### Délai de livraison:

- env. 1 semaine

Réf. article	Dimension	Hauteur de clôture	Boucles/vis	Prix/pce.
7611097100004	ø1" xLo 90 cm	50 cm	2	23.30
7611097100103	ø1" xLo100 cm	60 cm	3	27.30
7611097100202	ø1" xLo110 cm	70 cm	3	28.35
7611097100301	ø1" xLo120 cm	80 cm	3	29.35
7611097100400	ø1" xLo130 cm	90 cm	3	30.35
7611097100509	ø1" xLo150 cm	100 cm	3	32.40
7611097100608	ø1" xLo170 cm	120 cm	4	35.40
7611097100707	ø5/4" xLo 90 cm	50 cm	2	26.30
7611097100806	ø5/4" xLo100 cm	60 cm	3	29.35
7611097100905	ø5/4" xLo110 cm	70 cm	3	30.35
7611097101001	ø5/4" xLo120 cm	80 cm	3	31.35
7611097101100	ø5/4" xLo130 cm	90 cm	3	33.40
7611097101209	ø5/4" xLo150 cm	100 cm	3	35.40
7611097101308	ø5/4" xLo170 cm	120 cm	4	39.45
7611097101407	ø5/4" xLo200 cm	150 cm	4	43.50
7611097101506	ø5/4" xLo230 cm	180 cm	5	49.60
7611097101605	ø5/4" xLo250 cm	200 cm	5	51.60
7611097110003	ø1 1/2" xLo120 cm	80 cm	3	37.45
7611097110102	ø1 1/2" xLo130 cm	90 cm	3	39.45
7611097110201	ø1 1/2" xLo150 cm	100 cm	3	42.50
7611097110300	ø1 1/2" xLo170 cm	120 cm	4	48.60
7611097110409	ø1 1/2" xLo200 cm	150 cm	4	53.65
7611097110508	ø1 1/2" xLo230 cm	180 cm	5	59.70
7611097110607	ø1 1/2" xLo250 cm	200 cm	5	63.75
7611097120002	ø2" xLo120 cm	80 cm	3	43.50
7611097120101	ø2" xLo130 cm	90 cm	3	45.55
7611097120200	ø2" xLo150 cm	100 cm	3	50.60
7611097120309	ø2" xLo170 cm	120 cm	4	55.65
7611097120408	ø2" xLo200 cm	150 cm	4	62.75
7611097120507	ø2" xLo230 cm	180 cm	5	70.85
7611097120606	ø2" xLo250 cm	200 cm	5	74.90
7611097130001	ø2 1/2" xLo120 cm	80 cm	3	62.75
7611097130100	ø2 1/2" xLo150 cm	100 cm	3	72.85
7611097130209	ø2 1/2" xLo170 cm	120 cm	4	80.95
7611097130308	ø2 1/2" xLo200 cm	150 cm	4	91.10
7611097130407	ø2 1/2" xLo230 cm	180 cm	5	102.20
7611097130506	ø2 1/2" xLo250 cm	200 cm	5	109.30



## Traverse tubulaire horizontale

### Descriptif:

- en tuyau à gaz avec pointe de traverse en aluminium
- galvanisée à chaud
- **réalisation lourde**

### Délai de livraison:

- env. 1 semaine

Réf. article	Dimension	Longueur	Prix/pce.
7611097143001	ø1"	0-100 cm	25.30
7611097143100	ø1"	101-150 cm	30.35
7611097143209	ø1"	151-200 cm	35.40
7611097143308	ø1"	201-250 cm	40.50
7611097143407	ø1"	251-300 cm	45.55



# Matériel grillages

## Étais tubulaires galvanisés à chaud

### Descriptif:

- en tuyau à gaz avec pointe d'étau en aluminium
- galvanisé à chaud
- **réalisation lourde**

### Informations générales:

- suppléments voir chapitre suppléments pour montants tubulaires et étais tubulaires

### Délai de livraison:

- env. 1 semaine

Réf. article	Dimension	Hauteur de clôture		Prix/pce.
7611097140000	ø1" xLo 75 cm	50 cm		20.25
7611097140109	ø1" xLo 90 cm	60 cm		21.25
7611097140208	ø1" xLo105 cm	70 cm		23.30
7611097140307	ø1" xLo120 cm	80 cm		24.30
7611097140406	ø1" xLo130 cm	90 cm		26.30
7611097140505	ø1" xLo140 cm	100 cm		27.30
7611097140604	ø5/4" xLo 75 cm	50 cm		26.30
7611097140703	ø5/4" xLo 90 cm	60 cm		27.30
7611097140802	ø5/4" xLo105 cm	70 cm		29.35
7611097140901	ø5/4" xLo120 cm	80 cm		30.35
7611097141007	ø5/4" xLo130 cm	90 cm		31.35
7611097141106	ø5/4" xLo140 cm	100 cm		32.40
7611097141205	ø5/4" xLo160 cm	120 cm		35.40
7611097141304	ø5/4" xLo200 cm	150 cm		41.50
7611097142103	ø1 1/2" xLo140 cm	100 cm		37.45
7611097142202	ø1 1/2" xLo160 cm	120 cm		40.50
7611097142301	ø1 1/2" xLo200 cm	150 cm		47.55
7611097142400	ø1 1/2" xLo230 cm	180 cm		51.60
7611097142509	ø1 1/2" xLo250 cm	200 cm		53.65



## Montant tubulaires avec semelle

### Descriptif:

- en tuyau à gaz avec capuchon aluminium, boucles inoxydables et vis M8
- semelle soudée avec trois trous
- galvanisés à chaud
- **réalisation lourde**

### Informations générales:

- suppléments voir chapitre suppléments pour montants tubulaires et étais tubulaires

### Délai de livraison:

- env. 2 semaines

Réf. article	Dimension	Hauteur de clôture	Boucles/vis	ø semelle/ø trou	Prix/pce.
7611097100028	ø5/4" xLo 55 cm	50 cm	2	12x0.8/1.1 cm	60.70
7611097100127	ø5/4" xLo 65 cm	60 cm	3	12x0.8/1.1 cm	65.80
7611097100226	ø5/4" xLo 75 cm	70 cm	3	12x0.8/1.1 cm	68.80
7611097100325	ø5/4" xLo 85 cm	80 cm	3	12x0.8/1.1 cm	70.85
7611097100424	ø5/4" xLo 95 cm	90 cm	3	12x0.8/1.1 cm	73.90
7611097100523	ø5/4" xLo105 cm	100 cm	3	12x0.8/1.1 cm	75.90
7611097100622	ø5/4" xLo125 cm	120 cm	4	12x0.8/1.1 cm	83.00
7611097110027	ø1 1/2" xLo 85 cm	80 cm	3	12x0.8/1.1 cm	78.95
7611097110225	ø1 1/2" xLo 95 cm	90 cm	3	12x0.8/1.1 cm	83.00
7611097110324	ø1 1/2" xLo105 cm	100 cm	3	12x0.8/1.1 cm	86.00
7611097110423	ø1 1/2" xLo125 cm	120 cm	4	12x0.8/1.1 cm	94.10
7611097110522	ø1 1/2" xLo155 cm	150 cm	4	13x0.8/1.3 cm	103.20
7611097110621	ø1 1/2" xLo185 cm	180 cm	5	13x0.8/1.3 cm	114.35
7611097110720	ø1 1/2" xLo205 cm	200 cm	5	13x0.8/1.3 cm	120.45
7611097120026	ø2" xLo105 cm	100 cm	3	14x1.0/1.1 cm	117.40
7611097120125	ø2" xLo125 cm	120 cm	4	14x1.0/1.1 cm	126.50
7611097002148	ø2" xLo155 cm	150 cm	4	14x1.0/1.3 cm	139.65
7611097120224	ø2" xLo185 cm	180 cm	5	14x1.0/1.3 cm	154.85
7611097120323	ø2" xLo205 cm	200 cm	5	14x1.0/1.3 cm	162.95



# Matériel grillages

## Etais tubulaires avec semelle

### Descriptif:

- en tuyau à gaz avec pointe d'étau en aluminium
- semelle soudée avec 2 trous ø 11 mm
- galvanisés à chaud
- **réalisation lourde**

### Informations générales:

- suppléments voir chapitre suppléments pour montants tubulaires et étais tubulaires

### Délai de livraison:

- env. 2 semaines

Réf. article	Dimension	Hauteur de clôture	ø semelle	Prix/pce.
7611097141403	ø5/4" xLo 46 cm	50 cm	10x0.6 cm	55.65
7611097141502	ø5/4" xLo 61 cm	60 cm	10x0.6 cm	58.70
7611097141601	ø5/4" xLo 75 cm	70 cm	10x0.6 cm	61.75
7611097141700	ø5/4" xLo 89 cm	80 cm	10x0.6 cm	63.75
7611097141809	ø5/4" xLo 96 cm	90 cm	10x0.6 cm	66.80
7611097141908	ø5/4" xLo110 cm	100 cm	10x0.6 cm	69.85
7611097142004	ø5/4" xLo131 cm	120 cm	10x0.6 cm	74.90
7611097142608	ø1 1/2" xLo174 cm	150 cm	12x0.8 cm	91.10
7611097142707	ø1 1/2" xLo216 cm	180 cm	12x0.8 cm	100.20
7611097142806	ø1 1/2" xLo244 cm	200 cm	12x0.8 cm	104.25



## Montants tubulaires revêtus vert

### Descriptif:

- couleur RAL 6005, galvanisé à chaud intérieur et extérieur, revêtu extérieur
- avec chapeau PVC, boucles inoxydables et vis M8
- **réalisation lourde**

### Informations générales:

- suppléments voir chapitre suppléments montants tubulaires et étais tubulaires

### Délai de livraison:

- env. 2 semaines

Réf. article	Dimension	Hauteur de clôture	Boucles et vis	Prix/pce.
7611097100011	ø1" xLo 90 cm	50 cm	2	36.45
7611097100110	ø1" xLo100 cm	60 cm	3	42.50
7611097100219	ø1" xLo110 cm	70 cm	3	44.55
7611097100318	ø1" xLo120 cm	80 cm	3	46.55
7611097100417	ø1" xLo130 cm	90 cm	3	48.60
7611097100516	ø1" xLo150 cm	100 cm	3	53.65
7611097100615	ø1" xLo170 cm	120 cm	4	58.70
7611097100714	ø5/4" xLo 90 cm	50 cm	2	43.50
7611097100813	ø5/4" xLo100 cm	60 cm	3	48.60
7611097100912	ø5/4" xLo110 cm	70 cm	3	51.60
7611097101018	ø5/4" xLo120 cm	80 cm	3	54.65
7611097101117	ø5/4" xLo130 cm	90 cm	3	56.65
7611097101216	ø5/4" xLo150 cm	100 cm	3	62.75
7611097101315	ø5/4" xLo170 cm	120 cm	4	68.80
7611097101414	ø5/4" xLo200 cm	150 cm	4	78.95
7611097101513	ø5/4" xLo230 cm	180 cm	5	88.05
7611097101612	ø5/4" xLo250 cm	200 cm	5	95.15
7611097110010	ø1 1/2" xLo120 cm	80 cm	3	62.75
7611097110119	ø1 1/2" xLo130 cm	90 cm	3	65.80
7611097110218	ø1 1/2" xLo150 cm	100 cm	3	72.85
7611097110317	ø1 1/2" xLo170 cm	120 cm	4	79.95
7611097110416	ø1 1/2" xLo200 cm	150 cm	4	91.10
7611097110515	ø1 1/2" xLo230 cm	180 cm	5	102.20
7611097110614	ø1 1/2" xLo250 cm	200 cm	5	110.30
7611097120019	ø2" xLo120 cm	80 cm	3	73.90
7611097120118	ø2" xLo150 cm	100 cm	3	86.00
7611097120217	ø2" xLo170 cm	120 cm	4	96.15
7611097120316	ø2" xLo200 cm	150 cm	4	109.30
7611097120415	ø2" xLo230 cm	180 cm	5	122.45
7611097120514	ø2" xLo250 cm	200 cm	5	132.55
7611097130018	ø2 1/2" xLo120 cm	80 cm	3	115.35
7611097130117	ø2 1/2" xLo150 cm	100 cm	3	137.65
7611097130414	ø2 1/2" xLo170 cm	120 cm	4	155.85
7611097130513	ø2 1/2" xLo200 cm	150 cm	4	179.10
7611097130216	ø2 1/2" xLo230 cm	180 cm	5	203.40
7611097130315	ø2 1/2" xLo250 cm	200 cm	5	219.60



# Matériel grillages

## Étais tubulaires revêtus vert

**Descriptif:**

- couleur RAL 6005, galvanisé à chaud intérieur et extérieur, revêtu extérieur
- en tuyau à gaz avec pointe d'étau en aluminium
- **réalisation lourde**

**Délai de livraison:**

- env. 2 semaines



Réf. article	Dimension	Hauteur de clôture	Prix/pce.
7611097140017	ø5/4" xLo 75 cm	50 cm	39.45
7611097140116	ø5/4" xLo 90 cm	60 cm	41.50
7611097140215	ø5/4" xLo105 cm	70 cm	45.55
7611097140314	ø5/4" xLo120 cm	80 cm	48.60
7611097140413	ø5/4" xLo130 cm	90 cm	51.60
7611097140512	ø5/4" xLo140 cm	100 cm	53.65
7611097140611	ø5/4" xLo160 cm	120 cm	57.70
7611097140710	ø5/4" xLo200 cm	150 cm	66.80
7611097140819	ø1 1/2" xLo200 cm	150 cm	84.00
7611097140918	ø1 1/2" xLo230 cm	180 cm	91.10
7611097141014	ø1 1/2" xLo250 cm	200 cm	98.15

## Suppléments montant/étau tubulaire

Réf. article	Descriptif	Prix/pce.
7611097150269	Pour des montants d'angle et d'extrémité plus longs de 10 cm	3.35
7611097150313	Pour le perçage de trous d'étais pour des montants d'angle et d'extrémité	3.35
7611097150320	Pour le perçage de trous supplémentaires pour montants d'extrémité, vis et boucles incluses	3.05
7611097150283	Supplément pour des étais de 10 cm plus longs	1.90
7611097150290	Supplément pour des étais de 20 cm plus longs	3.65
7611097150306	Supplément pour des étais de 30 cm plus longs	5.05
7611097150276	Supplément pour des montants d'angle revêtus vert plus longs de 10 cm	4.95
7611097150337	Supplément pour le perçage de trous d'étais	3.35

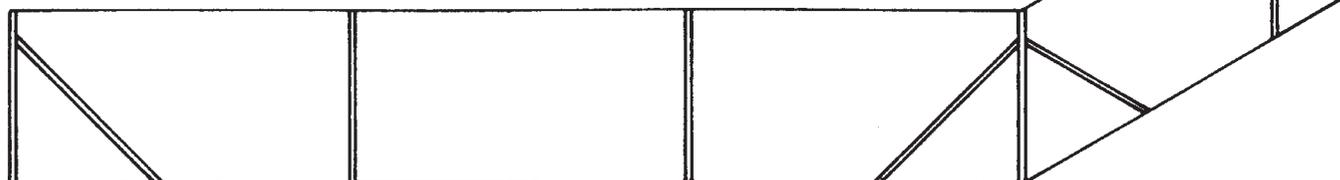

Un montant d'extrémité nécessite un étau

Montants intermédiaires

Un montant d'angle nécessite deux étais

**Important:**

- Pour des montants d'extrémité et d'angle, il faut choisir **un diamètre plus grand que pour les montants intermédiaires**

**Exemple:**

- Hauteur de clôture 100 cm:  
 montants d'extrémité et d'angle: Ø 48 mm - 1 1/2"  
 étais: Ø 42 mm - 5/4"  
 montants intermédiaires: Ø 42 mm - 5/4"
- Distance entre montants:  
 pour treillis en diagonale: 2,5 - 3 m  
 pour treillis à noeud: 3 - 4 m

**Important:**

- Veuillez noter sur votre commande **pour quel type de treillis**, les montants sont destinés

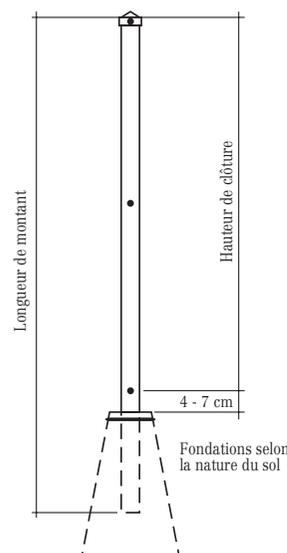

# Matériel grillages

## Chapeaux tubulaires aluminium

Délai de livraison:

- articles imprimés gras en stock
- si pas en stock, délai env. 2 semaines

Réf. article	pour des montants ø	Prix/pce.
7611097150061	1"	0.70
7611097150115	5/4"	0.70
7611097150078	1 1/2"	0.80
7611097150085	2"	1.20
7611097150092	2 1/2"	1.70
7611097150108	3"	2.85



## Pointes d'étau aluminium

Délai de livraison:

- articles imprimés gras en stock
- si pas en stock, délai env. 2 semaines

Réf. article	pour des montants ø	Prix/pce.
7611097150139	1"	2.85
7611097150160	5/4"	3.05
7611097150146	1 1/2"	3.75
7611097150153	2"	4.35



## Pointes de traverses aluminium

Délai de livraison:

- articles imprimés gras en stock
- si pas en stock, délai env. 2 semaines

Réf. article	pour des montants ø	Prix/pce.
7611097150184	1"	2.85
7611097150214	5/4"	3.15
7611097150191	1 1/2"	3.95
7611097150207	2"	5.35



## Boucles métalliques

Descriptif:

- inoxydable

Délai de livraison:

- articles imprimés gras en stock
- si pas en stock, délai env. 2 semaines

Réf. article	Descriptif	Dimension	Emballage	Prix
7611097460221	Boucles métalliques		100	15.70
7611097460290	Vis avec pointe	M8x2 cm	100	30.85



# Matériel grillages

## Porte tubulaire

### Descriptif:

- avec 2 montants galvanisés, ø 60 mm, sans étais, cadre tubulaire ø 33 mm, remplissage en treillage soudé 60/60/4mm, gond de porte et gonds réglables, serrure-poignée avec clé ou section de cylindre et caisse de fermeture

### Informations générales:

- tendus avec un treillis diagonal galvanisé possible
- suppléments voir chapitre suppléments pour portes tubulaires
- autre dimension possible

### Délai de livraison:

- articles imprimés gras en stock
- si pas en stock, délai env. 4 semaines

Réf. article	Dimension	Prix/pce.
7611097560006	La100xH 80 cm	808.00
7611097560105	La100xH100 cm	839.00
7611097560204	La100xH120 cm	888.00
7611097560303	La100xH150 cm	1'041.00
7611097560402	La100xH180 cm	1'099.00
7611097560501	La100xH200 cm	1'159.00

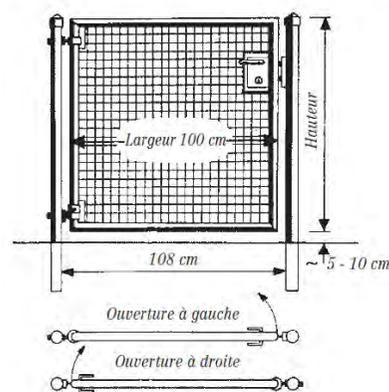

## Porte tubulaire à deux vantaux

### Descriptif:

- avec 2 montants galvanisés, ø 76 mm, sans étais, cadre tubulaire ø 33 mm, avec verrou antichocs et douille de sol, remplissage en treillage soudé 60/60/4mm, gond de porte et gonds réglables, serrure-poignée avec clé ou section de cylindre et caisse de fermeture

### Informations générales:

- tendus avec un treillis diagonal galvanisé possible
- suppléments voir chapitre suppléments pour portes tubulaires
- autre dimension possible

### Délai de livraison:

- env. 4 semaines

Réf. article	Dimension	Prix/pce.
7611097561003	La300xH 80 cm	1'929.00
7611097561102	La300xH100 cm	2'030.00
7611097561201	La300xH120 cm	2'114.00

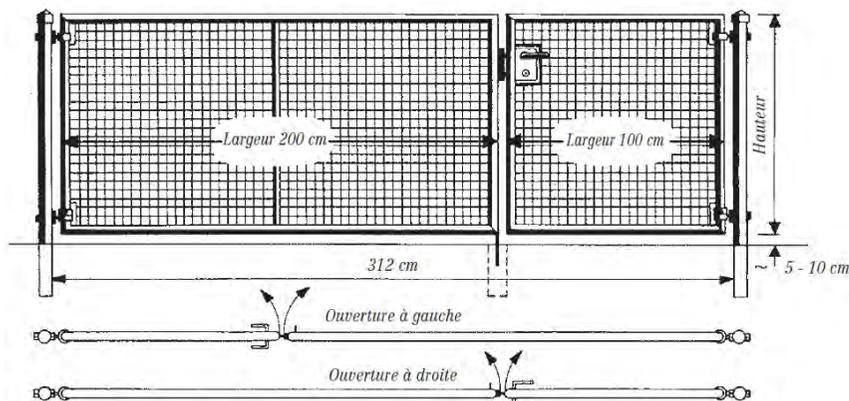

# Matériel grillages

## Porte tubulaire laquée vert

### Descriptif:

- avec 2 montants revêtus en vert, ø 60 mm, sans étais, cadre tubulaire ø 33 mm, remplissage en treillage 60/60/4mm, gond de porte et gonds réglables, serrure-poignée avec clé ou section de cylindre et caisse de fermeture

### Informations générales:

- tendus avec un treillis diagonal plastifiée vert possible  
- suppléments voir chapitre suppléments pour portes tubulaires  
- autre dimension possible

### Délai de livraison:

- env. 4 semaines



Réf. article	Dimension	Prix/pce.
7611097560037	La100xH 80 cm	1'061.00
7611097560136	La100xH100 cm	1'116.00
7611097560235	La100xH120 cm	1'190.00

## Porte tubulaire deux vantaux vert

### Descriptif:

- avec 2 montants revêtus en vert, ø 76 mm, sans étais, cadre tubulaire ø 33 mm, avec verrou antichocs et douille de sol, remplissage en treillage soudé 60/60/4mm, gond de porte et gonds réglables, serrure-poignée avec clé ou section de cylindre et caisse de fermeture

### Informations générales:

- tendus avec un treillis diagonal plastifié vert possible  
- suppléments voir chapitre suppléments pour portes tubulaires  
- autre dimension possible

### Délai de livraison:

- env. 4 semaines



Réf. article	Dimension	Prix/pce.
7611097561034	La300xH 80 cm	2'338.00
7611097561133	La300xH100 cm	2'455.00
7611097561232	La300xH120 cm	2'571.00

## Suppléments pour portes tubulaires

### Informations générales:

- plus-value pour ouverture vers l'extérieur sur demande

Réf. article	Descriptif	Prix/pce.
7611097529027	Plus-value pour portes en pente	118.00
7611097529034	Plus-value pour portes à deux vantaux en pente	245.00
7611097529096	Plus-value pour ouverture 180° porte un vantail	99.00
7611097529089	Plus-value pour ouverture 180° par vantail des doubles portes	99.00

## Porte de levage galvanisée à chaud

### Descriptif:

- cadre tubulaire ø 33 mm, tension avec treillis diagonal 50/50/2.5 mm, 4 crochets de levage incl.

### Délai de livraison:

- env. 4 semaines

Réf. article	Largeur	Hauteur	Prix/pce.
7611097543009	jusqu' à 150 cm	jusqu' à 80 cm	622.00
7611097543306	151-300 cm	jusqu' à 80 cm	688.00
7611097543108	jusqu' à 150 cm	81-100 cm	646.00
7611097543405	151-300 cm	81-100 cm	706.00
7611097543207	jusqu' à 150 cm	101-120 cm	658.00
7611097543504	151-300 cm	101-120 cm	734.00



# Treillis

## Treillis diagonal Galfan

### Descriptif:

- qualité optimale grâce au revêtement en zinc et aluminium, surface lisse, gris foncé

### Informations générales:

- rouleaux d'origine de 25 m

### Délai de livraison:

- **articles imprimés gras en stock**  
- si pas en stock, délai env. 2 semaines

Réf. article	Maille	Fil métallique	Dimension	Prix/ml
7611097400029	40mm	2.2mm	H 60 cm	6.00
7611097400074	40mm	2.2mm	H 80 cm	7.65
7611097400135	40mm	2.2mm	H100 cm	9.40
7611097400197	40mm	2.2mm	H120 cm	11.25
7611097400258	40mm	2.2mm	H150 cm	14.10
7611097400319	40mm	2.2mm	H180 cm	17.15
7611097400340	40mm	2.2mm	H200 cm	18.65
<b>7611097400081</b>	<b>40mm</b>	<b>2.5mm</b>	<b>H 80 cm</b>	<b>9.15</b>
<b>7611097400142</b>	<b>40mm</b>	<b>2.5mm</b>	<b>H100 cm</b>	<b>11.25</b>
7611097400203	40mm	2.5mm	H120 cm	13.45
7611097400265	40mm	2.5mm	H150 cm	16.70
7611097400357	40mm	2.5mm	H200 cm	22.30
7611097400005	50mm	2.2mm	H 50 cm	4.70
7611097400036	50mm	2.2mm	H 60 cm	4.70
7611097400050	50mm	2.2mm	H 70 cm	5.35
7611097400098	50mm	2.2mm	H 80 cm	6.00
7611097400111	50mm	2.2mm	H 90 cm	6.70
7611097400159	50mm	2.2mm	H100 cm	7.35
7611097400210	50mm	2.2mm	H120 cm	8.75
7611097400272	50mm	2.2mm	H150 cm	11.05
7611097400326	50mm	2.2mm	H180 cm	13.20
7611097400364	50mm	2.2mm	H200 cm	14.50
7611097400012	<b>50mm</b>	<b>2.5mm</b>	<b>H 50 cm</b>	<b>4.65</b>
7611097400043	<b>50mm</b>	<b>2.5mm</b>	<b>H 60 cm</b>	<b>5.35</b>
7611097400067	<b>50mm</b>	<b>2.5mm</b>	<b>H 70 cm</b>	<b>6.20</b>
7611097400104	<b>50mm</b>	<b>2.5mm</b>	<b>H 80 cm</b>	<b>7.00</b>
7611097400128	<b>50mm</b>	<b>2.5mm</b>	<b>H 90 cm</b>	<b>7.75</b>
7611097400166	<b>50mm</b>	<b>2.5mm</b>	<b>H100 cm</b>	<b>8.50</b>
7611097400227	<b>50mm</b>	<b>2.5mm</b>	<b>H120 cm</b>	<b>10.05</b>
7611097400289	<b>50mm</b>	<b>2.5mm</b>	<b>H150 cm</b>	<b>12.70</b>
7611097400333	<b>50mm</b>	<b>2.5mm</b>	<b>H180 cm</b>	<b>15.20</b>
7611097400371	<b>50mm</b>	<b>2.5mm</b>	<b>H200 cm</b>	<b>16.85</b>
7611097400173	50mm	2.8mm	H100 cm	11.90
7611097400234	50mm	2.8mm	H120 cm	14.30
7611097400296	50mm	2.8mm	H150 cm	17.80
7611097400388	50mm	2.8mm	H200 cm	23.65
7611097400180	50mm	3.0mm	H100 cm	13.45
7611097400241	50mm	3.0mm	H120 cm	16.20
7611097400302	50mm	3.0mm	H150 cm	20.25
7611097400395	50mm	3.0mm	H200 cm	26.75



# Treillis

## Treillis diagonal vert

### Descriptif:

- vert plastifié, qualité PVC fritté avec fil central galvanisé,
- **longue durée de vie, protégé de la rouille**

### Informations générales:

- rouleaux d'origine de 25 m

### Délai de livraison:

- **articles imprimés gras en stock**
- si pas en stock, délai env. 2 semaines

Réf. article	Maille	Fil métallique	Dimension	Prix/ml
7611097411001	40mm	2.0/2.5mm	H 50 cm	7.30
7611097411025	40mm	2.0/2.5mm	H 60 cm	8.50
7611097411049	40mm	2.0/2.5mm	H 70 cm	9.70
7611097411063	40mm	2.0/2.5mm	H 80 cm	10.85
7611097411087	40mm	2.0/2.5mm	H 90 cm	12.05
7611097411100	40mm	2.0/2.5mm	H100 cm	13.25
7611097411124	40mm	2.0/2.5mm	H120 cm	15.90
7611097411148	40mm	2.0/2.5mm	H150 cm	19.75
7611097411162	40mm	2.0/2.5mm	H180 cm	23.70
7611097411186	40mm	2.0/2.5mm	H200 cm	26.20
7611097411018	50mm	2.3/2.8mm	H 50 cm	6.05
<b>7611097411032</b>	<b>50mm</b>	<b>2.3/2.8mm</b>	<b>H 60 cm</b>	<b>7.10</b>
<b>7611097411056</b>	<b>50mm</b>	<b>2.3/2.8mm</b>	<b>H 70 cm</b>	<b>8.10</b>
<b>7611097411070</b>	<b>50mm</b>	<b>2.3/2.8mm</b>	<b>H 80 cm</b>	<b>9.10</b>
<b>7611097411094</b>	<b>50mm</b>	<b>2.3/3.8mm</b>	<b>H 90 cm</b>	<b>10.20</b>
<b>7611097411117</b>	<b>50mm</b>	<b>2.3/2.8mm</b>	<b>H100 cm</b>	<b>11.25</b>
<b>7611097411131</b>	<b>50mm</b>	<b>2.3/2.8mm</b>	<b>H120 cm</b>	<b>13.35</b>
<b>7611097411155</b>	<b>50mm</b>	<b>2.3/2.8mm</b>	<b>H150 cm</b>	<b>16.70</b>
<b>7611097411179</b>	<b>50mm</b>	<b>2.3/2.8mm</b>	<b>H180 cm</b>	<b>20.05</b>
<b>7611097411193</b>	<b>50mm</b>	<b>2.3/2.8mm</b>	<b>H200 cm</b>	<b>22.25</b>



## Treillis diagonal noir

### Descriptif:

- noir plastifié, qualité PVC fritté avec fil central métallique
- **longue durée de vie, protégé de la rouille**

### Informations générales:

- rouleaux d'origine de 25 m

### Délai de livraison:

- env. 2 semaines

Réf. article	Maille	Fil métallique	Dimension	Prix/ml
7611097410066	50mm	2.3/2.8mm	H 80 cm	9.40
7611097410073	50mm	2.3/2.8mm	H100 cm	11.65
7611097410080	50mm	2.3/2.8mm	H120 cm	13.85
7611097410097	50mm	2.3/2.8mm	H150 cm	17.30
7611097410103	50mm	2.3/2.8mm	H180 cm	20.75
7611097410110	50mm	2.3/2.8mm	H200 cm	22.95



# Treillis

## Treillis en fil métallique diagonal

### Descriptif:

- fil de fer galvanisé ou enrobé vert
- mailles 50/50 mm
- fil métallique ø 2.2 mm galvanisé, ø 2.8 mm enrobage vert/anthracite

### Informations générales:

- seulement rouleaux d'origine livrable

### Délai de livraison:

- articles imprimés gras en stock
- si pas en stock, délai env. 2 semaines



Réf. article	Maille	Fil métallique	Dimension	Réalisation	Prix/pce.
4013514924041	50mm	2.2mm	Lo1000xH 80 cm	galvanisé	48.00
4013514924058	50mm	2.2mm	Lo2500xH 80 cm	galvanisé	112.00
4013514924065	50mm	2.2mm	Lo1000xH100 cm	galvanisé	57.00
4013514924072	50mm	2.2mm	Lo2500xH100 cm	galvanisé	136.00
4013514924089	50mm	2.2mm	Lo1000xH120 cm	galvanisé	67.00
4013514924096	50mm	2.2mm	Lo2500xH120 cm	galvanisé	163.00
4013514924782	50mm	2.2mm	Lo1000xH150 cm	galvanisé	84.00
4013514924768	50mm	2.2mm	Lo2500xH150 cm	galvanisé	196.00
4013514924102	50mm	2.8mm	Lo1250xH 80 cm	enrobage vert	58.00
4013514760137	50mm	2.8mm	Lo2500xH 80 cm	enrobage vert	112.00
4013514924119	50mm	2.8mm	Lo1250xH100 cm	enrobage vert	71.00
4013514760144	50mm	2.8mm	Lo2500xH100 cm	enrobage vert	136.00
4013514924126	50mm	2.8mm	Lo1250xH120 cm	enrobage vert	84.00
4013514924133	50mm	2.8mm	Lo2500xH120 cm	enrobage vert	163.00
4013514924799	50mm	2.8mm	Lo1250xH150 cm	enrobage vert	106.00
4013514760168	50mm	2.8mm	Lo2500xH150 cm	enrobage vert	196.00
4013514964191	50mm	2.8mm	Lo2500xH 80 cm	enrobage anthracite	112.00
4013514964108	50mm	2.8mm	Lo2500xH100 cm	enrobage anthracite	136.00
4013514964115	50mm	2.8mm	Lo2500xH120 cm	enrobage anthracite	163.00

## Accessoires pour treillis diagonale

### Délai de livraison:

- articles imprimés gras en stock
- si pas en stock, délai env. 2 semaines

Réf. article	Descriptif	Dimension	Unité commande	Prix
7611097460276	Tendeur de fil taille no 2	Lo10 cm	pce	1.40
7611097460245	Tendeur de fil no 2 vert plastifié	Lo10 cm	pce	1.80
7611097460337	Tendeur de fil no 2 noir plastifié	Lo10 cm	pce	1.80
7611097460283	Tendeur de fil taille no 3	Lo11 cm	pce	1.90
7611097460269	Tendeur de fil no 3 vert plastifié	Lo11 cm	pce	2.55
7611097460344	Tendeur de fil no 3 noir plastifié	Lo11 cm	pce	2.55
7611097460399	Fil tendeur Galfan anneaux de 5kg (env. 130m)	ø2.5mm	kg	8.10
7611097460009	Fil tendeur Galfan anneaux de 5kg (env. 90m)	ø3.0mm	kg	8.10
7611097460047	Fil tendeur vert plastifié rouleau de 55m	ø3.0/3.5mm	pce	31.70
7611097460030	Fil tendeur vert plastifié rouleau de 110m	ø3.0/3.5mm	pce	57.20
7611097460313	Fil tendeur noir plastifié rouleau de 55m	ø3.0/3.5mm	pce	31.70
7611097460320	Fil tendeur noir plastifié rouleau de 110m	ø3.0/3.5mm	pce	57.20
7611097460368	Fil d'attache bobine à 75m	ø1.2mm	pce	38.95
7611097460191	Fil d'attache anneaux de 112m	ø1.2mm	pce	47.05
7611097460184	Fil d'attache vert plastifié rouleau de 20m	ø1.4/1.8mm	pce	7.70
7611097460177	Fil d'attache vert plastifié rouleau de 100m	ø1.4/1.8mm	pce	18.70
7611097460351	Fil d'attache vert plastifié bobine de 50m	ø0.95/1.3mm	pce	30.75
7611097460375	Fil d'attache noir plastifié rouleau de 20m	ø1.4/1.8mm	pce	7.70
7611097460139	Agrafes 1 kg (env. 320 pces.)	ø3.1xLo32mm	kg	20.70
7611097460146	Agrafes 1 kg (env. 150 pces.)	ø4.0xLo40mm	kg	19.90
7611097460054	Fil de fer barbelé 4 treuils, piquant, touret à 100m	ø2.5mm	pce	62.45
7611097460061	Fil de fer barbelé 4 treuils, piquant, touret à 250m	ø2.5mm	pce	150.90

# Treillis

## Treillis à noeud Ursus Bezinal fort

### Descriptif:

- qualité optimale grâce au revêtement en zinc et aluminium
- fils de bord (fil longitudinal le plus haut et le plus bas) ø 3.7 mm, autres fils ø 3.0 mm
- distance entre les fils transversaux 15 cm

### Informations générales:

- rouleaux d'origine de 50 m

### Délai de livraison:

- articles imprimés gras en stock
- si pas en stock, délai env. 2 semaines

Réf. article	Hauteur	Numéro de treillis	Nombre de fils longitudinaux	Prix/ml
7611097420034	H 80 cm	80/ 8	8	7.50
7611097420041	H100 cm	100/ 6	6	6.70
7611097420058	H100 cm	100/10	10	8.95
7611097420065	H120 cm	120/ 7	7	7.90
7611097420072	H120 cm	120/11	11	10.10
7611097420089	H140 cm	140/12	12	11.20
7611097420096	H180 cm	180/14	14	11.20
7611097420102	H200 cm	200/15	15	12.15

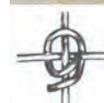

## Treillis à noeud Ursus léger

### Descriptif:

- pour des près à mouton, des installations pour fruits, comme protection des gibiers
- fils de bord (fil longitudinal le plus haut/le plus bas) ø 2.45 mm, autres fils ø 1.90 mm
- distance entre les fils transversaux 15 cm

### Informations générales:

- rouleaux d'origine de 50 m

### Délai de livraison:

- env. 2 semaines

Réf. article	Hauteur	Numéro de treillis	Nombre de fils longitudinaux	Prix/ml
7611097420119	H 80 cm	80/ 6	6	2.35
7611097420126	H100 cm	100/ 8	8	2.45
7611097420140	H100 cm	100/16	16	4.15
7611097420157	H130 cm	130/11	11	3.20
7611097420164	H130 cm	130/18	18	5.95
7611097420171	H145 cm	145/19	19	7.25
7611097420188	H200 cm	200/22	22	7.25

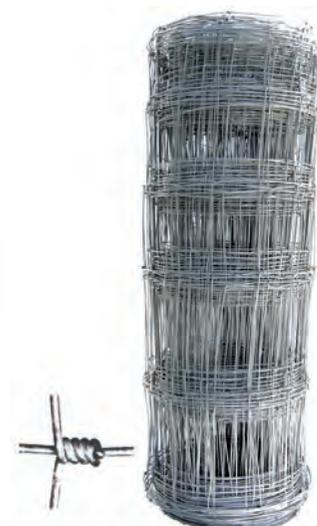

## Treillis à noeud Ursus AS

### Descriptif:

- pour protection des gibiers sur autoroutes, des réserves à gibiers, jardins zoologiques
- en fil métallique fortement galvanisé
- distance entre les fils transversaux 15 cm
- diamètre de fils de tête et de pied 2.5 mm, autres fils longitudinaux 2.0 mm, fils transversaux 1.9 mm au no. de treillis 160/23 et 200/25
- diamètre de fils de tête et de pied 3.0 mm, autres fils longitudinaux 2.5 mm, fils transversaux 2.5 mm au no. de treillis 200/17

### Informations générales:

- rouleaux d'origine de 50 m

### Délai de livraison:

- env. 2 semaines

Réf. article	Hauteur	Numéro de treillis	Nombre de fils longitudinaux	Prix/ml
7611097420003	H160 cm	160/23	23	7.90
7611097420010	H200 cm	200/25	25	8.55
7611097420027	H200 cm	200/17	17	11.05



## Suppléments pour treillis

Réf. article	Descriptif	Prix/pce.
7611097460092	Supplément net pour chaque rouleau d'origine entamé	50.00

# Grilles double fils/paroi en pierre

## Nattes à double barre fort

### Descriptif:

- fil vertical +/- 6 mm
- double fils horizontaux +/- 8 mm
- maillage 50 x 200 mm

### Informations générales:

- couleur RAL sur demande

### Délai de livraison:

- articles imprimés gras en stock
- si pas en stock, délai env. 5-6 semaines

Réf. article	Dimension	Réalisation	Prix/pce.
4013514914110	Lo250xH 83 cm	galvanisé	74.00
4013514787936	Lo250xH103 cm	galvanisé	88.00
4013514788063	Lo250xH123 cm	galvanisé	102.00
4013514787943	Lo250xH143 cm	galvanisé	116.00
4013514788070	Lo250xH163 cm	galvanisé	132.00
4013514787950	Lo250xH183 cm	galvanisé	144.00
4013514787967	Lo250xH203 cm	galvanisé	159.00
4013514922801	Lo250xH 83 cm	revêtu anthracite	77.00
4013514916954	Lo250xH103 cm	revêtu anthracite	92.00
4013514950750	Lo250xH123 cm	revêtu anthracite	107.00
4013514950767	Lo250xH143 cm	revêtu anthracite	122.00
4013514922818	Lo250xH163 cm	revêtu anthracite	138.00
4013514922825	Lo250xH183 cm	revêtu anthracite	154.00
4013514922832	Lo250xH203 cm	revêtu anthracite	170.00



## Poteaux nattes à doubles barre

### Descriptif:

- poteaux en profilé rectangulaire 60/40/2 mm
- avec capuchon en aluminium et fixations en PVC
- incl. bague de chevauchement et vis

### Informations générales:

- couleur RAL sur demande

### Délai de livraison:

- articles imprimés gras en stock
- si pas en stock, délai env. 5-6 semaines

Réf. article	Dimension	Hauteur de paroi	Réalisation	Prix/pce.
4013514965563	Lo130 cm	83 cm	galvanisé	43.00
4013514965624	Lo160 cm	103 cm	galvanisé	49.00
4013514965686	Lo180 cm	123 cm	galvanisé	55.00
4013514965747	Lo200 cm	143 cm	galvanisé	61.00
4013514965808	Lo220 cm	163 cm	galvanisé	67.00
4013514965860	Lo240 cm	183 cm	galvanisé	73.00
4013514965921	Lo260 cm	203 cm	galvanisé	79.00
4013514965525	Lo130 cm	83 cm	revêtu anthracite	44.00
4013514965587	Lo160 cm	103 cm	revêtu anthracite	51.00
4013514965648	Lo180 cm	123 cm	revêtu anthracite	57.00
4013514965709	Lo200 cm	143 cm	revêtu anthracite	63.00
4013514965761	Lo220 cm	163 cm	revêtu anthracite	70.00
4013514965822	Lo240 cm	183 cm	revêtu anthracite	76.00
4013514965884	Lo260 cm	203 cm	revêtu anthracite	82.00



## Bandes de protections du visage

### Descriptif:

- PVC
- paquet à 10 pces.

### Informations générales:

- autres couleurs sur demande

### Délai de livraison:

- articles imprimés gras en stock
- si pas en stock, délai env. 5-6 semaines

Réf. article	Dimension	Couleur	Prix/paquet
7611097460603	La19xLo252 cm	gris	69.00
7611097460610	La19xLo252 cm	vert	69.00
7611097460627	La19xLo252 cm	anthracite	69.00

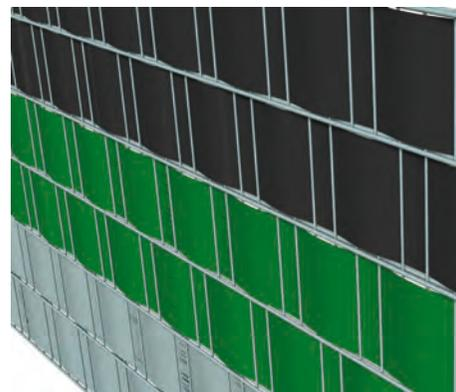

# Grilles double fils/paroi en pierre

## Porte pour nattes à doubles barre

### Descriptif:

- cadre 6.0 x 4.0 cm, incl. montants
- poignée ensemble en aluminium, serrure à encastrer Locinox (cylindre profilé préparé), connexion de clôture des deux côtés, incl. supports en acier inoxydable

### Informations générales:

- couleur RAL sur demande

### Délai de livraison:

- articles imprimés gras en stock
- si pas en stock, délai env. 5-6 semaines

Réf. article	Dimension	Réalisation	Prix/pce.
4013514937652	Lo100xH 80 cm	galvanisé	515.00
4013514937683	Lo100xH100 cm	galvanisé	536.00
4013514937713	Lo100xH120 cm	galvanisé	560.00
4013514937744	Lo100xH140 cm	galvanisé	581.00
4013514963538	Lo100xH160 cm	galvanisé	690.00
4013514937805	Lo100xH180 cm	galvanisé	710.00
4013514937836	Lo100xH200 cm	galvanisé	738.00
4013514937638	Lo100xH 80 cm	revêtu anthracite	602.00
4013514937669	Lo100xH100 cm	revêtu anthracite	631.00
4013514937690	Lo100xH120 cm	revêtu anthracite	662.00
4013514937720	Lo100xH140 cm	revêtu anthracite	668.00
4013514962425	Lo100xH160 cm	revêtu anthracite	798.00
4013514937782	Lo100xH180 cm	revêtu anthracite	845.00
4013514937812	Lo100xH200 cm	revêtu anthracite	880.00



## Élément de base

### Descriptif:

- pour paroi en pierre
- 2x nattes à doubles barre, galvanisées à chaud
- attaches universelles V 2 A, 1 kit = 4 pièces
- entretoises, V 2 A, 230 mm
- se composant de:
- 2x colonnes murales, 2x nattes à doubles barres, petits accessoires incl.

### Délai de livraison:

- articles imprimés gras en stock
- si pas en stock, délai env. 2-3 semaines

Réf. article	Dimension	Hauteur paroi	Prix/pce.
7611097439845	H103xLo250.6 cm	160 cm	729.00
7611097439852	H123xLo250.6 cm	200 cm	844.00
7611097439869	H143xLo250.6 cm	200 cm	923.00
7611097439883	H183xLo250.6 cm	240 cm	1'043.00
7611097439890	H203xLo250.6 cm	260 cm	1'236.00



## Élément d'élargissement

### Descriptif:

- pour paroi en pierre
- 2x nattes à double barre galvanisées à chaud
- attaches universelles V 2 A, 1 kit = 4 pièces
- entretoises, V 2 A, 230 mm
- se composant de:
- 1x colonne murale, 2x nattes à doubles barres, petits accessoires incl.

### Délai de livraison:

- articles imprimés gras en stock
- si pas en stock, délai env. 2-3 semaines

Réf. article	Dimension	Hauteur paroi	Prix/pce.
7611097439746	H103xLo250.6 cm	160 cm	517.00
7611097439753	H123xLo250.6 cm	200 cm	593.00
7611097439760	H143xLo250.6 cm	200 cm	667.00
7611097439784	H183xLo250.6 cm	240 cm	749.00
7611097439791	H203xLo250.6 cm	260 cm	889.00



# Grilles double fils/paroi en pierre

## Support pour plantes grimpantes

### Descriptif:

- maillage 50/200 mm, épaisseur de fil 6/8 mm
- galvanisé à chaud
- pour bétoner

### Délai de livraison:

- articles imprimés gras en stock
- si pas en stock, délai env. 3 semaines

Réf. article	Dimension	Hauteur support	Prix/pce.
4013514964344	27/27xH180 cm	120 cm	158.00
4013514964368	27/27xH220 cm	160 cm	179.00
4013514964382	27/27xH260 cm	200 cm	199.00



## Colonne murale montage terreux

### Descriptif:

- système modulaire robuste
- personnalisable
- section 22.5/7.0 cm
- colonne de paroi, galvanisé à chaud

### Informations générales:

- pour paroi en pierre

### Délai de livraison:

- articles imprimés gras en stock
- si pas en stock, délai env. 2-3 semaines

Réf. article	Hauteur	Hauteur de paroi	Prix/pce.
7611097439005	H160 cm	103 cm	218.00
7611097439012	H200 cm	143 cm	262.00
7611097439029	H240 cm	183 cm	299.00
7611097439036	H260 cm	203 cm	369.00



## Colonne murale avec semelle

### Descriptif:

- système modulaire robuste
- personnalisable
- section 22.5/7.0 cm
- galvanisé à chaud

### Informations générales:

- pour paroi en pierre

### Délai de livraison:

- env. 2-3 semaines

Réf. article	Hauteur	Hauteur de paroi	Remarque	Prix/pce.
7611097439104	H 84 cm	83 cm	montant début	295.00
7611097439111	H 84 cm	83 cm	montant central	295.00
7611097439128	H104 cm	103 cm	montant début	309.00
7611097439135	H104 cm	103 cm	montant central	309.00
7611097439142	H124 cm	123 cm	montant début	359.00
7611097439159	H124 cm	123 cm	montant central	359.00



## Accessoires pour paroi en pierre

### Délai de livraison:

- articles imprimés gras en stock
- si pas en stock, délai env. 2-3 semaines

Réf. article	Descriptif	Prix/pce.
7611097439999	Attache universelle, inoxydable pour paroi en pierre sachet à 4 pièces	35.00
7611097439982	Entretoise inoxydable, pour paroi en pierre	2.70
7611097439975	Raccordement de mur pour paroi en pierre galvanisé à chaud	67.00



# CONDITIONS GENERALES

## Pour les travaux de montage convenus

Le montage en bonne et due forme est inclus dans les prix sans autre accord. La mise en place s'entend sur un terrain normal, pouvant être creusé, dans des excavations ou fondations effectuées par le client.

Les travaux de bétonnage nécessaires et effectués par nos soins sont indiqués dans l'offre. Les travaux supplémentaires, tels que l'acquisition de matériel, seront facturés séparément, sans accord particulier. Le décompte s'effectuera d'après le volume effectif ou les dépenses encourues. Les portes et portails ne sont pas inclus dans le prix du mètre linéaire.

Le montage débutera seulement après réception par nos soins du double de la confirmation de commande, signé par le maître d'ouvrage.

Les limites devront être clarifiées par le client avant le montage, tout comme les points de délimitation. Pletscher + Co. AG se tient au tracé prescrit et convenu pour la clôture. L'exactitude des limites et les distances à respecter sont sous la responsabilité du maître d'ouvrage. Pletscher + Co. AG décline toute responsabilité en cas d'infraction en termes de limites et de distances à respecter.

Les câbles électriques et téléphoniques, les conduites, etc. doivent être marqués en bonne et due forme. Pletscher + Co. AG décline toute responsabilité pour les dommages aux conduites et câbles non marqués.

Le nivelage doit être terminé. Pletscher + Co. AG décline toute responsabilité en cas d'affaissement ultérieur du terrain (dû à un remblayage, etc.).

Les excavations sur un terrain rocailleux, les travaux de taille ou de forage dans le béton ou la roche, l'évacuation des déblais, etc. seront facturés en fonction des frais engagés.

Les travaux supplémentaires, les agissements et interruptions du travail dus à un non-respect des dispositions mentionnées dans les points ci-dessus seront facturés séparément.

## Pour les livraisons de matériel

**Livraison:** La livraison s'effectue par camion franco domicile du client ou gare de vallée (à l'exception des abris de jardin et maisons de loisir ainsi que des carports). Les frais supplémentaires pour les accès reculés et difficiles sont à la charge du client. Pour les expéditions avec une valeur marchande facturée inférieure à sFr. 1000.— nets, nous facturons une participation aux frais de transport de sFr. 85.—. Pour les livraisons par chemin de fer et poste, les frais d'emballage et de transport seront imputés en sus 5% pour le transport/l'enlèvement à partir d'une valeur marchande facturée de sFr. 750.— nets (à l'exception des abris de jardin et maisons de loisir ainsi que des carports).

Respecter les normes générales telles que, p.x. les normes S/A ou NPK 183 pour les dimensions des fondations/l'exécution et/ou l'ancrage des clôtures, des panneaux pare-vue et antibruit, des installations de jeux, etc.

## Conditions générales

**Solvabilité :** Nous nous réservons le droit, avant la livraison, de nous renseigner sur la solvabilité et de faire part à des tiers de l'expérience faite en matière de paiement ; ces renseignements pourront être demandés par téléphone.

**Offre :** Sauf défini différemment, les offres ont une validité de deux mois à partir de la date d'établissement.

**Délai de livraison :** Le délai de livraison débute à partir de l'accord définitif en matière de dimensions, d'exécution, de couleur ainsi qu'à partir de la vérification des éventuels plans d'exécution. Un retard de livraison ne donne pas droit à des dommages et intérêts ou à une annulation du contrat.

**Modifications :** En cas de modification du plan ou des dimensions pendant la production ou après achèvement, tous les frais seront imputés à 100% au client.

**Reprise :** Nous remboursons le matériel normalisé qui nous est retourné ou rapporté en déduisant 20% du prix d'achat net ainsi que les frais de transport. Les exécutions spéciales ne sont pas reprises.

**Réclamations pour défauts :** Les réclamations sur la marchandise sont acceptées pendant 8 jours ouvrables à compter de la date de livraison, pour les travaux de montage à compter de l'achèvement des travaux.

**Paiement :** Suivant accord séparé.

Pour les commandes d'un montant égal ou supérieur à sFr. 10'000.—, 1/3 à la commande, 1/3 au début du montage ou à la mise à disposition du matériel, 1/3 après la fin du montage ou après la livraison du matériel. Pour les livraisons partielles, en fonction de l'étendue. Pour les nouveaux clients, un acompte pourra être demandé à tout moment.

**Droit de propriété :** Pour les livraisons avec ou sans montage, le matériel reste la propriété de Pletscher + Co. AG jusqu'au paiement intégral. Nous nous réservons le droit de gage des artisans du bâtiment.

**Garantie :** La garantie pour le matériel et la main d'œuvre correspond aux dispositions de la SIA. Les variations au niveau de la couleur, de la structure et des veines du bois non traité et traité sont naturelles et doivent être acceptées. Pour les matériaux en bois teinté, la durée de la garantie est de maximum 2 ans.

Pendant la période de garantie, les articles rendus inutilisables par de la pourriture ou des champignons xylophages seront remplacés gratuitement. L'échange se fera avec un produit équivalent. Les frais inhérents à l'échange ne sont pas couverts par la garantie. Les bois ne doivent pas avoir été traités par la suite, ni avoir été soumis à des contraintes mécaniques.

En cas d'utilisation de bois ainsi que de clôtures imprégnés, tenir compte et respecter la fiche technique fixation (SD-03) ainsi que la fiche technique protection du bois/imprégnation par pression hydraulique (SD-04).

**Juridiction :** CH-8226 Schleitheim

# Interlocuteurs Pletscher + Co. AG

## Ventes

pletscherholz.ch

## Bois

pletscherholz.ch

## Clôtures

pletscherzaun.ch



**Directeur Ventes**  
(Direction Générale adjoint)

**David Göldi**  
Tél: 052 687 42 55  
david.goeldi@pletscherholz.ch



**Directeur Bois**  
**Fabrication Bois**

**Konrad Dätwyler**  
Tél: 052 687 42 51  
koni.daetwyler@pletscherholz.ch



**Directeur clôtures**  
**Ventes/Préparation de travail**

**Armin Külling**  
Tél: 052 687 42 54  
armin.kuelling@pletscherzaun.ch



**Ventes / Fabrication sur mesure**

**Norbert Meister**  
Tél: 052 687 42 44  
norbert.meister@pletscherholz.ch



**Production Bois**  
**Imprégnation**

**Andreas Würth**  
Tél: 052 687 42 52  
andreas.wuerth@pletscherholz.ch



**Ventes**  
**Préparation de travail**

**Peter Pfeiffer**  
Tél: 052 687 42 46  
peter.pfeiffer@pletscherzaun.ch



**Ventes internes**  
(Allemand / Français)

**Annina Zancanaro**  
Tél: 052 687 42 53  
annina.zancanaro@pletscherholz.ch



**Entretien**

**Daniel Ley**  
Tél: 052 687 42 50  
daniel.ley@pletscherholz.ch



**Ventes**  
**Préparation de travail**

**Walter Fotsch**  
Tél: 052 687 42 47  
walter.fotsch@pletscherzaun.ch



**Ventes internes**  
(Allemand / Français)  
(en formation)

**Tatjana Schären**  
Tél: 052 687 42 42  
tatjana.schaeren@pletscherholz.ch



**Logistique**  
**Achats**

**Michael Holzner**  
Tél: 052 687 42 58  
michael.holzner@pletscherholz.ch



**Direction Générale**

**André Guldemann**  
Tél: 052 687 42 43  
andre.guldemann@pletscherholz.ch



**Comptabilité**

**Eva Guldemann**  
Tél: 052 687 42 41  
eva.guldemann@pletscherholz.ch



**Marketing /**  
**Comptabilité**

(Allemand / Français)  
**Tamara Acklin**  
Tél: 052 687 42 45  
tamara.acklin@pletscherholz.ch

# La gamme de Pletscher + Co. AG



- produits de qualité suisse, fabriqués avec des outils de production ultra modernes



- fabrication, assemblage et distribution de clôtures, poteaux, pergolas, parois antibruits et pare-vues, portails, abris de jardin, installations de jeu, etc.



- label de qualité Lignum imprégné en autoclave - produits en bois imprégnation avec haute qualité pour une longue durée de vie



- atelier de métal moderne pour des clôtures, portes et portails



- livraison en Suisse



## Pletscher + Co. AG, des faits qui parlent

- présent sur le marché depuis 1926
- fabricant Suisse de bois, poteaux et clôtures
- bois des forêts Suisses ou des régions avoisinantes
- transformation économique et écologique des matières premières
- propre installation d'imprégnation sous vide et sous pression
- flexible et rapide grâce à d'outils production ultra modernes
- équipe de montage internes
- réseau de distribution dans toute la Suisse - par camion avec grue
- Savoir-faire pour des solutions complètes pour toutes les applications

## Certifications

- ISO 9001-2015: Management de la qualité
- BS Bois Suisse
- FSC Chain of Custody: Certification des forêts et produits bois
- Label de qualité Lignum pour bois imprégné en autoclave
- VSZ-AFCS: Label de qualité de l'Association des Fabricants de Clôtures Suisses

Pletscher + Co. AG  
 Bois dans l'extérieur  
 Oberwiesenweg 5  
 CH-8226 Schleithelm

Tél. 052 687 42 42  
 Fax 052 687 42 40

[www.pletscherholz.ch](http://www.pletscherholz.ch) | [info@pletscherholz.ch](mailto:info@pletscherholz.ch)

